

IEC IEC-000,000

Desprenda aquí



Instituto Electoral de Coahuila



PROCESO ELECTORAL LOCAL 2017 - 2018 AYUNTAMIENTO

ENTIDAD FEDERATIVA

DISTRITO ELECTORAL LOCAL

MUNICIPIO

Marque el recuadro de su preferencia. (Ver listas al reverso)



PARTIDO ACCIÓN NACIONAL



PARTIDO REVOLUCIONARIO INSTITUCIONAL



PARTIDO DE LA REVOLUCIÓN DEMOCRÁTICA



PARTIDO DEL TRABAJO



PARTIDO VERDE ECOLOGISTA DE MÉXICO



UNIDAD DEMOCRÁTICA DE COAHUILA



MOVIMIENTO CIUDADANO



NUEVA ALIANZA



MORENA



ENCUENTRO SOCIAL



CANDIDATO/A INDEPENDIENTE



CANDIDATO/A INDEPENDIENTE



CANDIDATO/A INDEPENDIENTE

SI DESEA VOTAR POR ALGÚN/A CANDIDATO/A NO REGISTRADO/A, ESCRIBA EN ESTE RECUADRO EL NOMBRE COMPLETO.

[Handwritten signature]

ENTIDAD FEDERATIVA:
DISTRITO ELECTORAL:
MUNICIPIO:

PROCESO ELECTORAL LOCAL 2017 - 2018
AYUNTAMIENTO

Desprenda aquí

Lic. Gabriela María De León Farias
Consejera Presidenta

Lic. Francisco Javier Torres Rodríguez
Secretario Ejecutivo

MUESTRA SIN VALOR

ESCRIBA FUERTE EN LA CONSTANCIA CON PLUMA NEGRA, PARA QUE TODAS LAS COPIAS SE PUEDAN LEER Y SIGA CADA UNA DE LAS INSTRUCCIONES.

1 DATOS DE LA CASILLA (Copie la información del Nombramiento que hace referencia a sus funciones).

ENTIDAD FEDERATIVA: _____

MUNICIPIO: _____

SECCIÓN: _____

(Con número)

| TIPO DE CASILLA | | | | |
|---------------------------------|------------------------------------|------------------------------------|------------------------------------|------------------------------------|
| <input type="checkbox"/> ALICIA | <input type="checkbox"/> CONTROL | <input type="checkbox"/> ACTIVA | <input type="checkbox"/> COMISIÓN | <input type="checkbox"/> ESPECIAL |
| <small>(Marque con "X")</small> | <small>(Escriba el número)</small> | <small>(Escriba el número)</small> | <small>(Escriba el número)</small> | <small>(Escriba el número)</small> |

2 CLAUSURA DE LA CASILLA (Conteste).

Habiéndose formado el paquete electoral con el expediente y bolsas correspondientes, la o el Secretario de la mesa directiva de casilla hace constar que, siendo las _____: _____ horas del día _____ de julio de 2018, se clausuró la casilla y, bajo la responsabilidad de la o el Presidente de la mesa directiva de casilla, se hará entrega del paquete electoral al Comité Municipal o al Centro de Recepción y Traslado que le corresponda por conductor de:

PRESIDENTE/A 1er. SECRETARIO/A 2o. SECRETARIO/A 1er. ESCRUTADOR/A 2o. ESCRUTADOR/A 3er. ESCRUTADOR/A

(Marque con "X") (Marque con "X") (Marque con "X") (Marque con "X") (Marque con "X")

En compañía de las y los representantes de los partidos políticos y de candidaturas independientes que se indican: (Marque con "X")



3 MESA DIRECTIVA DE CASILLA (Escriba los nombres de las y los funcionarios de la casilla y aquellos de que firme en su totalidad).

| CARGO | NOMBRE | FIRMAS |
|-------------------|--------|--------|
| PRESIDENTE/A | | |
| 1er. SECRETARIO/A | | |
| 2o. SECRETARIO/A | | |
| 1er. ESCRUTADOR/A | | |
| 2o. ESCRUTADOR/A | | |
| 3er. ESCRUTADOR/A | | |

4 REPRESENTANTES DE LOS PARTIDOS POLÍTICOS Y DE CANDIDATURAS INDEPENDIENTES (Escriba los nombres de las y los representantes de los partidos políticos y de candidaturas independientes presentes, marque con "X" si es la o el propietario (P) o suplente (S) y asegúrese de que firmen en su totalidad).

| PARTIDO O CANDIDATURA | NOMBRES | Marque con "X" | | FIRMAS |
|-----------------------|---------|----------------|---|--------|
| | | P | S | |
| | | | | |
| | | | | |
| | | | | |
| | | | | |
| | | | | |
| | | | | |
| | | | | |
| | | | | |
| | | | | |
| | | | | |
| | | | | |

5 UNA VEZ LLENADA Y FIRMADA LA CONSTANCIA, META EL ORIGINAL EN AL BOLSA QUE VA POR FUERA DEL PAQUETE ELECTORAL; ENTREGUE LA PRIMERA COPIA A LA O AL PRESIDENTE DE LA MESA DIRECTIVA DE CASILLA Y COPIA LEGIBLE A LAS Y LOS REPRESENTANTES DE PARTIDOS POLÍTICOS Y DE CANDIDATURAS INDEPENDIENTES PRESENTES, SEGÚN EL ORDEN DE REGISTRO.

SE EXTIENDE LA PRESENTE CONSTANCIA CON FUNDAMENTO EN LOS ARTÍCULOS 386; 197; PÁRRAFO 4; 238; 239; 84, PÁRRAFO 1; Y 359, FRACCIÓN 1, INCISO E) DEL CÓDIGO ELECTORAL PARA EL ESTADO DE COAHUILA DE ZARAGOZA.



Instituto Electoral de Coahuila

IEC

PROCESO ELECTORAL LOCAL 2017-2018
RECIBO DE COPIA LEGIBLE DE LAS ACTAS Y DEL ACUSE DE RECIBO DE LA LISTA NOMINAL DE ELECTORES ENTREGADOS A LAS Y LOS REPRESENTANTES DE LOS PARTIDOS POLITICOS Y DE CANDIDATURAS INDEPENDIENTES

PROCESO ELECTORAL LOCAL 2017-2018

ESCRIBA FUERTE EN EL RECIBO CON PLUMA NEGRA, PARA QUE TODAS LAS COPIAS SE PUEDAN LEER Y SIGA CADA UNA DE LAS INSTRUCCIONES.

1 DATOS DE LA CASILLA (Copie la información del "Nombramiento que indica sus funciones").

ENTIDAD FEDERATIVA: _____

DISTRITO ELECTORAL LOCAL: _____

MUNICIPIO: _____

LA CASILLA SE INSTALÓ EN: _____

SECCIÓN: _____

(Con número)

TIPO DE CASILLA

BASICA
 CONTIGUA
 EXTRA ORDINARIA
 ORDINARIA CONTIGUA
 ESPECIAL

(Marque con "X" el tipo de casilla que correspondan, escriba los nombres y el número de la casilla en el espacio correspondiente.)

2 COPIAS LEGIBLES DE LAS ACTAS ENTREGADAS A LAS Y LOS REPRESENTANTES DE LOS PARTIDOS POLITICOS Y DE CANDIDATURAS INDEPENDIENTES (Marque con "X" en los cuadros de las actas y los representantes de los partidos políticos y de candidaturas independientes que recibieron las copias y asegúrese que firmen de recibido.)

| PARTIDO O CANDIDATURA | ACTAS DE ESCRUTINIO Y COMPUTO DE LA ELECCION DE: | | | ACTA DE ELECTORES EN TERCER TRIMESTRO PARA CASILLAS ESPECIALES | HOJA DE INCIDENTES | CONSTANCIA DE CLASIFICACION DE CASILLA Y DEL PAQUETE ELECTORAL AL COMITÉ MUNICIPAL | ACUSE DE RECIBO DE LISTA NOMINAL DE ELECTORES | FIRMAS | TIPO DE REPRESENTANTE | |
|-----------------------|--|--------------------------|---|--|--------------------|--|---|--------|-----------------------|---------|
| | ACTA DE LA JORNADA ELECTORAL | ACTA DE MAYORIA RELATIVA | ACTA DE MAYORIA RELATIVA EN CASILLAS ESPECIALES | | | | | | ANTE CASILLA | GENERAL |
| | 1 | 6 | 7 | | | | | | | |
| | | | | | | | | | | |
| | | | | | | | | | | |
| | | | | | | | | | | |
| | | | | | | | | | | |
| | | | | | | | | | | |
| | | | | | | | | | | |
| | | | | | | | | | | |
| | | | | | | | | | | |
| | | | | | | | | | | |
| | | | | | | | | | | |

MUJESTRA SIMONATOR

3 UNA VEZ LLENADO Y FIRMADO EL RECIBO, META EL ORIGINAL EN LA BOLSA QUE VA POR FUERA DEL PAQUETE ELECTORAL PARA EL COMITÉ MUNICIPAL, Y ENTREGUE LA PRIMERA COPIA A LA O EL PRESIDENTE DE LA MESA DIRECTIVA DE CASILLA, EN CASO DE QUE ALGUNA O ALGUN REPRESENTANTE DE PARTIDO POLITICO O DE CANDIDATURA INDEPENDIENTE. SOLICITE TOMAR UNA FOTOGRAFIA DE LOS ORIGINALES DE LAS ACTAS, USTED DEBE PERMITIRSELO.

Se extiende el presente recibo con fundamento en los artículos 197, párrafo 4; 236; 84, párrafo 1; y 359, fracción 1, inciso e) del Código Electoral para el Estado de Coahuila de Zaragoza.



PROCESO ELECTORAL LOCAL 2017-2018

GUÍA DE APOYO PARA LA CLASIFICACIÓN DE LOS VOTOS

Después de sacar los votos de la elección para el AYUNTAMIENTO de la urna, agrúpalos encima de cada uno de los ejemplos de la Guía, cuando termines, cuéntalos por montoncitos. Los ejemplos que se muestran en la Guía son enunciativos más no limitativos. Algunos otros ejemplos de formas válidas



También se puede marcar con una palabra o frase como alguna de éstas:

“Si”, “aquí es”, “lo mejor”, “me gusta” entre otras.

Si la marca sale del recuadro, pero es evidente la decisión de la o el elector, el voto cuenta para el partido político o candidatura marcados.

PARTIDO ACCIÓN NACIONAL VOTOS VÁLIDOS

PROCESO ELECTORAL LOCAL 2017 - 2018
AYUNTAMIENTO

ENTIDAD FEDERATIVA: _____ DISTRITO ELECTORAL LOCAL: _____
MUNICIPIO: _____

Marque el recuadro de su preferencia

| | | | |
|--|-------------------------------------|--|--------------------------|
| | <input checked="" type="checkbox"/> | | <input type="checkbox"/> |
| | <input type="checkbox"/> | | <input type="checkbox"/> |
| | <input type="checkbox"/> | | <input type="checkbox"/> |
| | <input type="checkbox"/> | | <input type="checkbox"/> |
| | <input type="checkbox"/> | | <input type="checkbox"/> |
| | <input type="checkbox"/> | | <input type="checkbox"/> |
| | <input type="checkbox"/> | | <input type="checkbox"/> |

SI DESEA VOTAR POR ALGUNA CANDIDATURA NO REGISTRADA, ESCRIBA EN ESTE RECUADELO EL NOMBRE COMPLETO.

PARTIDO REVOLUCIONARIO INSTITUCIONAL VOTOS VÁLIDOS

PROCESO ELECTORAL LOCAL 2017 - 2018
AYUNTAMIENTO

ENTIDAD FEDERATIVA: _____ DISTRITO ELECTORAL LOCAL: _____
MUNICIPIO: _____

Marque el recuadro de su preferencia

| | | | |
|--|--------------------------|--|-------------------------------------|
| | <input type="checkbox"/> | | <input checked="" type="checkbox"/> |
| | <input type="checkbox"/> | | <input type="checkbox"/> |
| | <input type="checkbox"/> | | <input type="checkbox"/> |
| | <input type="checkbox"/> | | <input type="checkbox"/> |
| | <input type="checkbox"/> | | <input type="checkbox"/> |
| | <input type="checkbox"/> | | <input type="checkbox"/> |
| | <input type="checkbox"/> | | <input type="checkbox"/> |

SI DESEA VOTAR POR ALGUNA CANDIDATURA NO REGISTRADA, ESCRIBA EN ESTE RECUADELO EL NOMBRE COMPLETO.

PARTIDO DE LA REVOLUCIÓN DEMOCRÁTICA VOTOS VÁLIDOS

PROCESO ELECTORAL LOCAL 2017 - 2018
AYUNTAMIENTO

ENTIDAD FEDERATIVA: _____ DISTRITO ELECTORAL LOCAL: _____
MUNICIPIO: _____

Marque el recuadro de su preferencia

| | | | |
|--|-------------------------------------|--|--------------------------|
| | <input type="checkbox"/> | | <input type="checkbox"/> |
| | <input checked="" type="checkbox"/> | | <input type="checkbox"/> |
| | <input type="checkbox"/> | | <input type="checkbox"/> |
| | <input type="checkbox"/> | | <input type="checkbox"/> |
| | <input type="checkbox"/> | | <input type="checkbox"/> |
| | <input type="checkbox"/> | | <input type="checkbox"/> |
| | <input type="checkbox"/> | | <input type="checkbox"/> |

SI DESEA VOTAR POR ALGUNA CANDIDATURA NO REGISTRADA, ESCRIBA EN ESTE RECUADELO EL NOMBRE COMPLETO.

PARTIDO DEL TRABAJO VOTOS VÁLIDOS

PROCESO ELECTORAL LOCAL 2017 - 2018
AYUNTAMIENTO

ENTIDAD FEDERATIVA: _____ DISTRITO ELECTORAL LOCAL: _____
MUNICIPIO: _____

Marque el recuadro de su preferencia

| | | | |
|--|--------------------------|--|-------------------------------------|
| | <input type="checkbox"/> | | <input type="checkbox"/> |
| | <input type="checkbox"/> | | <input checked="" type="checkbox"/> |
| | <input type="checkbox"/> | | <input type="checkbox"/> |
| | <input type="checkbox"/> | | <input type="checkbox"/> |
| | <input type="checkbox"/> | | <input type="checkbox"/> |
| | <input type="checkbox"/> | | <input type="checkbox"/> |
| | <input type="checkbox"/> | | <input type="checkbox"/> |

SI DESEA VOTAR POR ALGUNA CANDIDATURA NO REGISTRADA, ESCRIBA EN ESTE RECUADELO EL NOMBRE COMPLETO.

PARTIDO VERDE ECOLOGISTA DE MÉXICO VOTOS VÁLIDOS

PROCESO ELECTORAL LOCAL 2017 - 2018
AYUNTAMIENTO

ENTIDAD FEDERATIVA: _____ DISTRITO ELECTORAL LOCAL: _____
MUNICIPIO: _____

Marque el recuadro de su preferencia

| | | | |
|--|-------------------------------------|--|--------------------------|
| | <input type="checkbox"/> | | <input type="checkbox"/> |
| | <input type="checkbox"/> | | <input type="checkbox"/> |
| | <input checked="" type="checkbox"/> | | <input type="checkbox"/> |
| | <input type="checkbox"/> | | <input type="checkbox"/> |
| | <input type="checkbox"/> | | <input type="checkbox"/> |
| | <input type="checkbox"/> | | <input type="checkbox"/> |
| | <input type="checkbox"/> | | <input type="checkbox"/> |

SI DESEA VOTAR POR ALGUNA CANDIDATURA NO REGISTRADA, ESCRIBA EN ESTE RECUADELO EL NOMBRE COMPLETO.

UNIDAD DEMOCRÁTICA DE COAHUILA VOTOS VÁLIDOS

PROCESO ELECTORAL LOCAL 2017 - 2018
AYUNTAMIENTO

ENTIDAD FEDERATIVA: _____ DISTRITO ELECTORAL LOCAL: _____
MUNICIPIO: _____

Marque el recuadro de su preferencia

| | | | |
|--|--------------------------|--|-------------------------------------|
| | <input type="checkbox"/> | | <input type="checkbox"/> |
| | <input type="checkbox"/> | | <input type="checkbox"/> |
| | <input type="checkbox"/> | | <input checked="" type="checkbox"/> |
| | <input type="checkbox"/> | | <input type="checkbox"/> |
| | <input type="checkbox"/> | | <input type="checkbox"/> |
| | <input type="checkbox"/> | | <input type="checkbox"/> |
| | <input type="checkbox"/> | | <input type="checkbox"/> |

SI DESEA VOTAR POR ALGUNA CANDIDATURA NO REGISTRADA, ESCRIBA EN ESTE RECUADELO EL NOMBRE COMPLETO.

MOVIMIENTO CIUDADANO VOTOS VÁLIDOS

PROCESO ELECTORAL LOCAL 2017 - 2018
AYUNTAMIENTO

ENTIDAD FEDERATIVA: _____ DISTRITO ELECTORAL LOCAL: _____
MUNICIPIO: _____

Marque el recuadro de su preferencia

| | | | |
|--|-------------------------------------|--|--------------------------|
| | <input type="checkbox"/> | | <input type="checkbox"/> |
| | <input type="checkbox"/> | | <input type="checkbox"/> |
| | <input type="checkbox"/> | | <input type="checkbox"/> |
| | <input checked="" type="checkbox"/> | | <input type="checkbox"/> |
| | <input type="checkbox"/> | | <input type="checkbox"/> |
| | <input type="checkbox"/> | | <input type="checkbox"/> |
| | <input type="checkbox"/> | | <input type="checkbox"/> |

SI DESEA VOTAR POR ALGUNA CANDIDATURA NO REGISTRADA, ESCRIBA EN ESTE RECUADELO EL NOMBRE COMPLETO.

NUOVA ALIANZA VOTOS VÁLIDOS

PROCESO ELECTORAL LOCAL 2017 - 2018
AYUNTAMIENTO

ENTIDAD FEDERATIVA: _____ DISTRITO ELECTORAL LOCAL: _____
MUNICIPIO: _____

Marque el recuadro de su preferencia

| | | | |
|--|--------------------------|--|-------------------------------------|
| | <input type="checkbox"/> | | <input type="checkbox"/> |
| | <input type="checkbox"/> | | <input type="checkbox"/> |
| | <input type="checkbox"/> | | <input type="checkbox"/> |
| | <input type="checkbox"/> | | <input checked="" type="checkbox"/> |
| | <input type="checkbox"/> | | <input type="checkbox"/> |
| | <input type="checkbox"/> | | <input type="checkbox"/> |
| | <input type="checkbox"/> | | <input type="checkbox"/> |

SI DESEA VOTAR POR ALGUNA CANDIDATURA NO REGISTRADA, ESCRIBA EN ESTE RECUADELO EL NOMBRE COMPLETO.

MUESTRA SIN VALOR

C) CANDIDATO/A INDEPENDIENTE VOTOS VÁLIDOS

IEC PROCESO ELECTORAL LOCAL 2017 - 2018
AYUNTAMIENTO

ENTIDAD FEDERATIVA: _____ DISTRITO ELECTORAL LOCAL: _____
MUNICIPIO: _____

Marque el recuadro de su preferencia

| | | | |
|--|--------------------------------------|--|--------------------------------------|
| | PARTIDO ACCIÓN NACIONAL | | PARTIDO REVOLUCIONARIO INSTITUCIONAL |
| | PARTIDO DE LA REVOLUCIÓN DEMOCRÁTICA | | PARTIDO DEL TRABAJO |
| | PARTIDO VERDE ECOLOGISTA DE MÉXICO | | UNIDAD DEMOCRÁTICA DE COAHUILA |
| | MOVIMIENTO CIUDADANO | | NUOVA ALIANZA |
| | MORENA | | ENCUENTRO SOCIAL |
| | CANDIDATO/A INDEPENDIENTE | | CANDIDATO/A INDEPENDIENTE |
| | CANDIDATO/A INDEPENDIENTE | | CANDIDATO/A INDEPENDIENTE |

SI DESEA VOTAR POR ALGUNA CANDIDATO/A NO REGISTRADA, ESCRIBA EN ESTE RECUAJRO EL NOMBRE COMPLETO.

C) CANDIDATO/A INDEPENDIENTE VOTOS VÁLIDOS

IEC PROCESO ELECTORAL LOCAL 2017 - 2018
AYUNTAMIENTO

ENTIDAD FEDERATIVA: _____ DISTRITO ELECTORAL LOCAL: _____
MUNICIPIO: _____

Marque el recuadro de su preferencia

| | | | |
|--|--------------------------------------|--|--------------------------------------|
| | PARTIDO ACCIÓN NACIONAL | | PARTIDO REVOLUCIONARIO INSTITUCIONAL |
| | PARTIDO DE LA REVOLUCIÓN DEMOCRÁTICA | | PARTIDO DEL TRABAJO |
| | PARTIDO VERDE ECOLOGISTA DE MÉXICO | | UNIDAD DEMOCRÁTICA DE COAHUILA |
| | MOVIMIENTO CIUDADANO | | NUOVA ALIANZA |
| | MORENA | | ENCUENTRO SOCIAL |
| | CANDIDATO/A INDEPENDIENTE | | CANDIDATO/A INDEPENDIENTE |
| | CANDIDATO/A INDEPENDIENTE | | CANDIDATO/A INDEPENDIENTE |

SI DESEA VOTAR POR ALGUNA CANDIDATO/A NO REGISTRADA, ESCRIBA EN ESTE RECUAJRO EL NOMBRE COMPLETO.

C) CANDIDATO/A INDEPENDIENTE VOTOS VÁLIDOS

IEC PROCESO ELECTORAL LOCAL 2017 - 2018
AYUNTAMIENTO

ENTIDAD FEDERATIVA: _____ DISTRITO ELECTORAL LOCAL: _____
MUNICIPIO: _____

Marque el recuadro de su preferencia

| | | | |
|--|--------------------------------------|--|--------------------------------------|
| | PARTIDO ACCIÓN NACIONAL | | PARTIDO REVOLUCIONARIO INSTITUCIONAL |
| | PARTIDO DE LA REVOLUCIÓN DEMOCRÁTICA | | PARTIDO DEL TRABAJO |
| | PARTIDO VERDE ECOLOGISTA DE MÉXICO | | UNIDAD DEMOCRÁTICA DE COAHUILA |
| | MOVIMIENTO CIUDADANO | | NUOVA ALIANZA |
| | MORENA | | ENCUENTRO SOCIAL |
| | CANDIDATO/A INDEPENDIENTE | | CANDIDATO/A INDEPENDIENTE |
| | CANDIDATO/A INDEPENDIENTE | | CANDIDATO/A INDEPENDIENTE |

SI DESEA VOTAR POR ALGUNA CANDIDATO/A NO REGISTRADA, ESCRIBA EN ESTE RECUAJRO EL NOMBRE COMPLETO.

CANDIDATOS/AS NO REGISTRADOS/AS VOTOS VÁLIDOS

IEC PROCESO ELECTORAL LOCAL 2017 - 2018
AYUNTAMIENTO

ENTIDAD FEDERATIVA: _____ DISTRITO ELECTORAL LOCAL: _____
MUNICIPIO: _____

Marque el recuadro de su preferencia

| | | | |
|--|--------------------------------------|--|--------------------------------------|
| | PARTIDO ACCIÓN NACIONAL | | PARTIDO REVOLUCIONARIO INSTITUCIONAL |
| | PARTIDO DE LA REVOLUCIÓN DEMOCRÁTICA | | PARTIDO DEL TRABAJO |
| | PARTIDO VERDE ECOLOGISTA DE MÉXICO | | UNIDAD DEMOCRÁTICA DE COAHUILA |
| | MOVIMIENTO CIUDADANO | | NUOVA ALIANZA |
| | MORENA | | ENCUENTRO SOCIAL |
| | CANDIDATO/A INDEPENDIENTE | | CANDIDATO/A INDEPENDIENTE |
| | CANDIDATO/A INDEPENDIENTE | | CANDIDATO/A INDEPENDIENTE |

SI DESEA VOTAR POR ALGUNA CANDIDATO/A NO REGISTRADA, ESCRIBA EN ESTE RECUAJRO EL NOMBRE COMPLETO.

Juan López Martínez

VOTOS NULOS VOTOS NULOS

IEC PROCESO ELECTORAL LOCAL 2017 - 2018
AYUNTAMIENTO

ENTIDAD FEDERATIVA: _____ DISTRITO ELECTORAL LOCAL: _____
MUNICIPIO: _____

Marque el recuadro de su preferencia

| | | | |
|--|--------------------------------------|--|--------------------------------------|
| | PARTIDO ACCIÓN NACIONAL | | PARTIDO REVOLUCIONARIO INSTITUCIONAL |
| | PARTIDO DE LA REVOLUCIÓN DEMOCRÁTICA | | PARTIDO DEL TRABAJO |
| | PARTIDO VERDE ECOLOGISTA DE MÉXICO | | UNIDAD DEMOCRÁTICA DE COAHUILA |
| | MOVIMIENTO CIUDADANO | | NUOVA ALIANZA |
| | MORENA | | ENCUENTRO SOCIAL |
| | CANDIDATO/A INDEPENDIENTE | | CANDIDATO/A INDEPENDIENTE |
| | CANDIDATO/A INDEPENDIENTE | | CANDIDATO/A INDEPENDIENTE |

SI DESEA VOTAR POR ALGUNA CANDIDATO/A NO REGISTRADA, ESCRIBA EN ESTE RECUAJRO EL NOMBRE COMPLETO.

MUESTRAS SIN VALOR

[Handwritten signature]

**CUADERNILLO PARA HACER LAS OPERACIONES DE ESCRUTINIO Y CÓMPUTO
PARA CASILLAS BÁSICAS,
CONTIGUAS Y EXTRAORDINARIAS**

ELECCIÓN PARA EL
AYUNTAMIENTO

Cuando termine de llenar y revisar los datos de la columna de la elección para el Ayuntamiento en este cuadernillo, cópielos en los apartados correspondientes del Acta de escrutinio y cómputo de casilla de esa misma elección.

Adhiera aquí la etiqueta con los datos de la casilla:

ENTIDAD:
DISTRITO:
MUNICIPIO:
SECCIÓN:
CASILLA:

Escriba estos datos de identificación de la casilla en el apartado 1 de las Actas de escrutinio y cómputo de casilla de la elección para el Ayuntamiento.

Lea con cuidado las instrucciones y conteste **con lápiz** en los cuadros correspondientes. Llene los 3 espacios con número **sin dejar lugares en blanco**, por ejemplo: 001, 012, 123.

BOLETAS SOBRAENTES

1. Por medio de dos rayas diagonales con una **pluma negra** cancele las boletas sobrantes que no se utilizaron.

2. Cuente las boletas canceladas y escriba la cantidad obtenida en este recuadro: _____

3. Realice un segundo conteo de las boletas canceladas y escriba el resultado en este recuadro: _____

4. Si el resultado obtenido en los dos conteos es igual, escríbalo en este recuadro: _____

Si los resultados de los dos conteos no son iguales, vuelva a contar el total de boletas canceladas, hasta tener la seguridad de que la cantidad es correcta.

PERSONAS QUE VOTARON EN LA LISTA NOMINAL

1. Pida a la o al primer escrutador que cuente a las personas que votaron de la lista nominal de la siguiente manera:

- ◆ Que cuente el total de marcas "Votó 2018" de la primera página de la lista nominal.
- ◆ Que anote el resultado en la parte inferior de esa página.
- ◆ Que repita esta operación en cada una de las páginas de la lista nominal.
- ◆ Que sume con calculadora o manualmente los totales que anotó en todas las páginas de la lista nominal.

2. Escriba el resultado del primer conteo de marcas "Votó 2018": _____

3. Pida a la o al primer escrutador que realice un segundo conteo de todas las marcas de "Votó 2018" en cada una de las páginas de la lista nominal y que las sume de nuevo.

4. Escriba el resultado del segundo conteo de marcas "Votó 2018": _____

5. Si el resultado obtenido en los dos conteos anteriores es igual, escríbalo en el recuadro con la letra **A**. _____

Si los resultados de los dos conteos no son iguales, pida a la o al primer escrutador que vuelva a contar las marcas "Votó 2018" en la lista nominal, hasta que tenga la seguridad de tener la cantidad correcta.

6. Si recibió el listado adicional de resoluciones del Tribunal Electoral, pida a la o al primer escrutador que cuente en el listado adicional el total de marcas "Votó 2018" y escriba el resultado en el recuadro con la letra **B**. De no haber recibido este listado adicional escriba tres ceros "000". _____

7. Sume con calculadora o manualmente **A + B**; y escriba el resultado en el recuadro con la letra **C**. _____

Esta cantidad es la misma para las tres elecciones y debe anotarse en los cuadros correspondientes.

AYUNTAMIENTO

1er CONTEO

2do CONTEO

Escriba esta cantidad con número y letra en el apartado 2 del Acta de escrutinio y cómputo de casilla de la elección para el Ayuntamiento.

1er CONTEO

2do CONTEO

A

B

C

Escriba esta cantidad con número y letra en el apartado 3 del Acta de escrutinio y cómputo de casilla de la elección para el Ayuntamiento.

MUESTRA SIN VALOR



REPRESENTANTES DE PARTIDOS POLÍTICOS Y DE CANDIDATURAS INDEPENDIENTES QUE VOTARON EN LA CASILLA Y QUE NO SE INCLUYEN EN LA LISTA NOMINAL

1. Pida a la o al primer escrutador que cuente las marcas "Votó 2018 en la Relación de representantes de partidos políticos y de candidaturas independientes ante mesa directiva de casilla y escriba el total en el recuadro con letra **D**.



TOTAL DE PERSONAS QUE VOTARON MÁS REPRESENTANTES DE LOS PARTIDOS POLÍTICOS Y DE CANDIDATURAS INDEPENDIENTES QUE VOTARON EN LA CASILLA Y QUE NO SE INCLUYEN EN LA LISTA NOMINAL

1. Sume con calculadora o manualmente **C** + **D** y escriba el resultado en el recuadro con la letra **E**.



VOTOS SACADOS DE LA URNA

1. Pida a la o al presidente de casilla que abra las urnas y a la o al segundo escrutador que cuente los votos de la elección que se sacaron de cada una de ellas, según lo señalado en el *Manual de Funcionario de Casilla*. Escriba el resultado en el recuadro con la letra **F**.

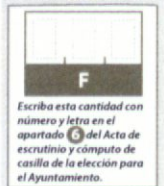

COMPARATIVO DEL TOTAL DE PERSONAS QUE VOTARON EN LA CASILLA Y EL TOTAL DE VOTOS SACADOS DE LA URNA

1. ¿Son iguales las cantidades anotadas en los recuadros con las letras **E** y **F**?

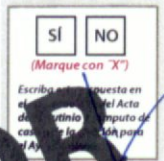

RESULTADOS DE LA VOTACIÓN

1. Una vez que la o el presidente de casilla tenga los votos de cada una de las elecciones, pida a la o al escrutador que:
 - Saquen de la caja paquete electoral la GUÍA DE APOYO PARA LA CLASIFICACION DE VOTOS, extiéndala sobre una superficie plana, como una mesa.
 - Identifiquen y separen las boletas sobrantes y los votos emitidos (formando grupos y apilándolos) orientándose con las figuras de la guía, y colocando sobre ésta las boletas según correspondiere en el siguiente orden:

VOTOS PARA PARTIDOS POLÍTICOS

- Los votos a favor de cada uno de los partidos políticos. Observe los siguientes ejemplos:



MUESTRA SIN VALOR

- ▶ Algunos otros ejemplos de formas válidas para marcar el voto pueden ser las siguientes:
- ▶ También se puede marcar con una palabra o frase como alguna de éstas: **"Si", "aquí es", "lo mejor", "me gusta", entre otras.**
- ▶ Si la marca sale del recuadro, pero es evidente la decisión de la o el elector, el voto cuenta para el partido político o candidatura marcada.

VOTOS PARA LOS PARTIDOS EN COALICIÓN

- Los **votos a favor de partidos con coalición** (boletas que tengan marcados dos o más recuadros de partidos políticos con el mismo nombre de la candidatura). Observe los siguientes ejemplos:
Si la boleta tiene más de una marca en las candidaturas con el mismo nombre, cuenta como **un sólo voto**.

COALICIÓN 1
PAN, PRD, UDC

COALICIÓN 2
PRI, PVEM,
NUEVA ALIANZA, PES

COALICIÓN 3
PT, MORENA

VOTOS PARA CANDIDATURAS INDEPENDIENTES

- Los **votos a favor de cada una de las candidaturas independientes** (si los hubiese). Observe los siguientes ejemplos:

VOTOS PARA CANDIDATURAS NO REGISTRADAS

- Los **votos a favor de candidaturas no registradas**. Observe los siguientes ejemplos:

VOTOS NULOS

- Los **votos nulos** (en blanco, marcadas en su totalidad, marcadas en dos o más recuadros de partidos políticos con nombres diferentes de candidaturas o donde no se pueda determinar a favor de quién se emitió el voto). Observe los siguientes ejemplos:

2. Una vez finalizada la clasificación de los votos, que las o los escrutadores cuenten los votos de cada montoncito y anoten las cantidades en la GUÍA DE APOYO PARA LA CLASIFICACIÓN DE LOS VOTOS, después que la o el secretario copie las cantidades de la Guía en los recuadros siguientes:

- Votos de cada partido político, según le corresponda:

- Votos para los partidos políticos en coalición:
En caso de que alguna de las combinaciones de la coalición no hubiera obtenido votos, anote "000".

- Votos para candidaturas independientes:

- Votos para candidaturas no registradas:

- Votos nulos:

- Sume **con calculadora o manualmente** todos los votos de los partidos políticos, los votos para cada coalición, los votos para candidaturas independientes, los votos para candidaturas no registradas y los votos nulos de cada elección y escriba la cantidad obtenida en este recuadro:

- Realice **con calculadora o manualmente** una segunda suma y el resultado anótelos en este recuadro:

- Si el resultado de las dos sumas es igual, escríbalo en este recuadro:
En caso de que los resultados obtenidos no sean iguales, vuelva a sumar hasta que tener la seguridad de tener la cantidad correcta.

COMPARATIVO DEL TOTAL DE VOTOS SACADOS DE LA URNA Y EL TOTAL DE RESULTADOS DE LA VOTACIÓN

1. ¿El total de los votos de cada una de las elecciones que fueron sacados de la urna (recuadro con la letra **F** de la página 2), es igual al total de los resultados de votación **TOTAL**? →

| AYUNTAMIENTO | | Partido o coalición | Votos (Escriba con número) |
|--------------|--|---------------------|-------------------------------|
| | | | |
| | | | |
| | | | |
| | | | |
| | | | |
| | | | |
| | | | |
| | | | |
| | | morena | |
| | | | |
| | | | |
| | | | |
| | | | |
| | | | |
| | | | |
| | | | |
| | | | |
| | | | |
| | | | |
| | | | |
| | | | |
| | | | |
| | | | |
| | | | |
| | | | |
| | | | |
| | | | |
| | | | |
| | | | |
| | | | |
| | | | |
| | | | |
| | | | |
| | | | |
| | | | |
| | | | |
| | | | |
| | | | |
| | | | |
| | | | |
| | | | |
| | | | |
| | | | |
| | | | |
| | | | |
| | | | |
| | | | |
| | | | |
| | | | |
| | | | |
| | | | |
| | | | |
| | | | |
| | | | |
| | | | |
| | | | |
| | | | |
| | | | |
| | | | |
| | | | |
| | | | |
| | | | |
| | | | |
| | | | |
| | | | |
| | | | |
| | | | |
| | | | |
| | | | |
| | | | |
| | | | |
| | | | |
| | | | |
| | | | |
| | | | |
| | | | |
| | | | |
| | | | |
| | | | |
| | | | |
| | | | |
| | | | |
| | | | |
| | | | |
| | | | |
| | | | |
| | | | |
| | | | |
| | | | |
| | | | |
| | | | |
| | | | |
| | | | |
| | | | |
| | | | |
| | | | |
| | | | |
| | | | |
| | | | |
| | | | |
| | | | |
| | | | |
| | | | |
| | | | |
| | | | |
| | | | |
| | | | |
| | | | |
| | | | |
| | | | |
| | | | |
| | | | |
| | | | |
| | | | |
| | | | |
| | | | |
| | | | |
| | | | |
| | | | |
| | | | |
| | | | |
| | | | |
| | | | |
| | | | |
| | | | |
| | | | |
| | | | |
| | | | |
| | | | |
| | | | |
| | | | |
| | | | |
| | | | |
| | | | |
| | | | |
| | | | |
| | | | |
| | | | |
| | | | |
| | | | |
| | | | |
| | | | |
| | | | |
| | | | |
| | | | |
| | | | |
| | | | |
| | | | |
| | | | |
| | | | |
| | | | |
| | | | |
| | | | |
| | | | |
| | | | |
| | | | |
| | | | |
| | | | |
| | | | |
| | | | |
| | | | |
| | | | |
| | | | |
| | | | |
| | | | |
| | | | |
| | | | |
| | | | |
| | | | |
| | | | |
| | | | |
| | | | |
| | | | |
| | | | |
| | | | |
| | | | |
| | | | |
| | | | |
| | | | |
| | | | |
| | | | |
| | | | |
| | | | |
| | | | |
| | | | |
| | | | |
| | | | |
| | | | |
| | | | |
| | | | |
| | | | |
| | | | |
| | | | |
| | | | |
| | | | |
| | | | |
| | | | |
| | | | |
| | | | |
| | | | |
| | | | |
| | | | |
| | | | |
| | | | |
| | | | |
| | | | |
| | | | |
| | | | |
| | | | |
| | | | |
| | | | |
| | | | |
| | | | |
| | | | |
| | | | |
| | | | |
| | | | |
| | | | |
| | | | |
| | | | |
| | | | |
| | | | |
| | | | |
| | | | |
| | | | |
| | | | |
| | | | |
| | | | |
| | | | |
| | | | |
| | | | |
| | | | |
| | | | |
| | | | |
| | | | |
| | | | |
| | | | |
| | | | |
| | | | |
| | | | |
| | | | |
| | | | |
| | | | |
| | | | |
| | | | |
| | | | |
| | | | |
| | | | |
| | | | |
| | | | |
| | | | |
| | | | |
| | | | |
| | | | |
| | | | |
| | | | |
| | | | |
| | | | |
| | | | |
| | | | |
| | | | |
| | | | |
| | | | |
| | | | |
| | | | |
| | | | |
| | | | |
| | | | |
| | | | |
| | | | |
| | | | |
| | | | |
| | | | |
| | | | |
| | | | |
| | | | |
| | | | |
| | | | |
| | | | |
| | | | |
| | | | |
| | | | |
| | | | |
| | | | |
| | | | |
| | | | |
| | | | |
| | | | |
| | | | |
| | | | |
| | | | |
| | | | |
| | | | |
| | | | |
| | | | |
| | | | |
| | | | |
| | | | |
| | | | |
| | | | |
| | | | |
| | | | |
| | | | |
| | | | |
| | | | |
| | | | |
| | | | |
| | | | |
| | | | |
| | | | |
| | | | |
| | | | |
| | | | |
| | | | |
| | | | |
| | | | |
| | | | |
| | | | |
| | | | |
| | | | |
| | | | |
| | | | |
| | | | |
| | | | |
| | | | |
| | | | |
| | | | |
| | | | |
| | | | |
| | | | |
| | | | |
| | | | |
| | | | |
| | | | |
| | | | |
| | | | |
| | | | |
| | | | |
| | | | |
| | | | |
| | | | |
| | | | |
| | | | |
| | | | |
| | | | |
| | | | |
| | | | |
| | | | |
| | | | |
| | | | |
| | | | |
| | | | |
| | | | |
| | | | |
| | | | |
| | | | |
| | | | |
| | | | |
| | | | |
| | | | |
| | | | |
| | | | |
| | | | |
| | | | |
| | | | |
| | | | |
| | | | |
| | | | |
| | | | |
| | | | |
| | | | |
| | | | |
| | | | |
| | | | |
| | | | |
| | | | |
| | | | |
| | | | |
| | | | |
| | | | |
| | | | |
| | | | |
| | | | |
| | | | |
| | | | |
| | | | |
| | | | |
| | | | |
| | | | |
| | | | |
| | | | |
| | | | |
| | | | |
| | | | |
| | | | |
| | | | |
| | | | |
| | | | |
| | | | |
| | | | |
| | | | |
| | | | </ |

Ayuntamiento



| |
|--|
| |
| |
| |
| |
| |
| |
| |
| |

PAN



PRD



PVEM



Movimiento Ciudadano



Morona



Candidato/a independiente



Candidato/a independiente



| |
|--|
| |
| |
| |
| |
| |
| |
| |
| |

PRI



PT



UDC

Nueva Alianza



Encuentro Social



Candidato/a independiente



Candidato/a no registrado/a



MUESTRA SIN VALOR



PROCESO ELECTORAL LOCAL 2017-2018
ACTA DE ESCRUTINIO Y COMPUTO DE CASILLA ESPECIAL DE LA ELECCION PARA EL AYUNTAMIENTO DE MAYORIA RELATIVA

DESPUES DE LLENAR Y REVISAR LOS DATOS DEL CUADERNILLO PARA HACER OPERACIONES, LLENE ESTA ACTA. ESCRIBA FUERTE EN EL ACTA CON PLUMA NEGRA, PARA QUE TODAS LAS COPIAS SE PUEDAN LEER Y SIGA CADA UNA DE LAS INSTRUCCIONES.

1 DATOS DE LA CASILLA (Copie la informacion del nombramiento que hace referencia a sus funciones):

ENTIDAD FEDERATIVA: _____ DISTRITO: _____
MUNICIPIO: _____

SECCION: _____

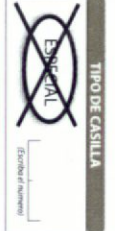

LA CASILLA SE INSTALO EN: _____

2 BOLETAS SOBREVANTES DE LA ELECCION PARA EL AYUNTAMIENTO DE MAYORIA RELATIVA (Escriba el total de boletas no usadas y concedidas).

3 PERSONAS QUE VOTARON POR LA ELECCION PARA EL AYUNTAMIENTO DE MAYORIA RELATIVA DE LA CASILLA ESPECIAL. (Escriba el total de personas anotadas en el Acta de las y los electores que votaron por la eleccion para el Ayuntamiento de mayoria relativa).

4 VOTOS DE LA ELECCION PARA EL AYUNTAMIENTO DE MAYORIA RELATIVA SACADOS DE LA URNA. (Escriba el total de votos de la eleccion para el Ayuntamiento de mayoria relativa que se sacaron de la urna).

5 ¿ES IGUAL EL NUMERO TOTAL DEL APARTADO 3 CON EL TOTAL DE VOTOS DE LA ELECCION PARA EL AYUNTAMIENTO DE MAYORIA RELATIVA SACADOS DE LA URNA DEL APARTADO 4? SI NO

6 RESULTADOS DE LA VOTACION EN CASILLA ESPECIAL DE LA ELECCION PARA EL AYUNTAMIENTO DE MAYORIA RELATIVA. (Escriba los votos para cada partido politico, coalicion, candidatura independiente, candidatura no registrada y votos nulos, sumados y escriba el resultado en TOTAL). En caso de no recibir votos por algun partido politico, coalicion o candidatura independiente o no registrado, escriba ceros.

Table with columns: PARTIDO COALICION O CANDIDATURA, RESULTADOS DE LA VOTACION DE LA ELECCION PARA EL AYUNTAMIENTO, and TOTAL. Includes a row for 'TOTAL' and a note: 'Escriba aqui solo el numero de boletas que tiene marcada en evidencia el su partido en la columna de la izquierda'.

7 ¿ES IGUAL LA CANTIDAD DEL APARTADO 4 CON EL TOTAL DE LOS VOTOS DEL APARTADO 6? SI NO

8 ¿SE PRESENTARON INCIDENTES DURANTE EL ESCRUTINIO Y COMPUTO DE LA ELECCION PARA EL AYUNTAMIENTO? SI NO
DESCRIBA BREVEMENTE: _____
EN SU CASO, SE ESCRIBIERON EN _____ HOJAS DE INCIDENTES, MISMAS QUE SE ANEXIA(N) A LA PRESENTE ACTA.

9 MESA DIRECTIVA DE CASILLA (Escriba los nombres de las y los funcionarios de casilla presentes y asegúrese que firmen en su totalidad).

Table with columns: CARGO, NOMBRES, FIRMAS. Rows include: PRESIDENTE/A, 1er. SECRETARIO/A, 2o. SECRETARIO/A, 1er. ESCRUTADORA, 2o. ESCRUTADORA/A, 3er. ESCRUTADORA.

10 REPRESENTANTES DE LOS PARTIDOS Y DE CANDIDATURAS INDEPENDIENTES (Escriba los nombres de las y los representantes de los partidos y de candidaturas independientes presentes, marque con 'X' si es uno de los representantes de su partido). (Asegúrese que firmen en su totalidad).

Table with columns: PARTIDO O CANDIDATURA, NOMBRES, FIRMAS. Includes logos for various parties like MORENA, PAN, PRI, etc.

11 ESCRITOS DE PROTESTA. (En su caso, escriba el numero de escritos de protesta en el recuadro del partido politico o candidatura independiente que los presento y metalos en la bolsa de expediente de la eleccion para el Ayuntamiento).

12 UNA VEZ LLENADA Y FIRMADA EL ACTA META EL ORIGINAL EN LA BOLSA DE EXPEDIENTE DE CASILLA ESPECIAL DE LA ELECCION PARA EL AYUNTAMIENTO. META LA PRIMERA COPIA EN EL SOBRE PREP. META LA SEGUNDA COPIA EN LA BOLSA QUE VA POR FUERA DEL PAQUETE ELECTORAL. Y ENTREGUE COPIA LEGIBLE A LAS Y LOS REPRESENTANTES DE PARTIDOS POLITICOS Y CANDIDATURAS INDEPENDIENTES PRESENTES. SEGUN EL ORDEN DE REGISTRO EN CASO DE QUE ALGUNA O ALGUN REPRESENTANTE DE PARTIDO POLITICO O CANDIDATURA INDEPENDIENTE SOLICITE TOMAR UNA FOTOGRAFIA DEL ORIGINAL DEL ACTA, USTED DEBE PERMITIRSELO SE LEVANTO LA PRESENTE ACTA CON FUNDAMENTO EN LOS ARTICULOS 359, PARRAFO 1; 385, 390, PARRAFO 1, INCISO B), FRACCIONES I, Y XI; 390, PARRAFO 1, INCISO C); 195, 197 AL 199-219, PARRAFO 4; 227 AL 236; 83; 84; 137 DEL CODIGO ELECTORAL PARA EL ESTADO DE COAHUILA DE ZARAGOZA.

MAYORÍA RELATIVA

7

**CUADERNILLO PARA HACER LAS OPERACIONES DE ESCRUTINIO Y CÓMPUTO
PARA CASILLAS ESPECIALES**

ELECCIÓN PARA EL
AYUNTAMIENTO

Cuando termine de llenar y revisar los datos de la columna de la elección para el Ayuntamiento en este cuadernillo, cópielos en los apartados correspondientes del *Acta de escrutinio y cómputo de casilla especial* de esa misma elección.

Adhiera aquí la etiqueta con los datos de la casilla:

ENTIDAD:
DISTRITO:
MUNICIPIO:
SECCIÓN:

CASILLA:

Escriba estos datos de identificación de la casilla en el apartado 1 de las Actas de escrutinio y cómputo de casilla especial de la elección para el Ayuntamiento.

MUESTRA SIN VALOR

OPERACIONES DE ESCRUTINIO Y CÓMPUTO POR PRINCIPIO DE MAYORÍA RELATIVA

Lea con cuidado las instrucciones y conteste **con lápiz** en los recuadros correspondientes. Llene los 3 espacios con número **sin dejar lugares en blanco**, por ejemplo: 001, 012, 123.

BOLETAS SOBRANTES

- Por medio de dos rayas diagonales con una **pluma negra** cancele las boletas sobrantes que no se utilizaron.

Cuando las boletas canceladas y escriba la cantidad obtenida en este recuadro: _____

Realice el segundo conteo de las boletas canceladas y escriba el resultado en este recuadro: _____

- Si el resultado obtenido en los dos conteos es igual, escríbalo en este recuadro: _____
Si los resultados de los dos conteos no son iguales, vuelva a contar el total de boletas canceladas, hasta tener la seguridad de que la cantidad es correcta.

PERSONAS QUE VOTARON INCLUIDAS EN EL ACTA DE LAS Y LOS ELECTORES EN TRÁNSITO

- Pida a la o al primer escrutador que cuente a las personas que votaron del *Acta de las y los electores en tránsito* de la siguiente manera:

- Que cuente el total de personas que votaron anotadas en la primer hoja del *Acta de las y los electores en tránsito*.
- Que anote el resultado en la parte inferior de esa página.
- Que repita esta operación en cada una de las páginas del *Acta de las y los electores en tránsito*.
- Que sume con calculadora o manualmente los totales que anotó en todas las páginas del *Acta de las y los electores en tránsito*.

2. Escriba el resultado del primer conteo de las personas anotadas en el *Acta de las y los electores en tránsito*. _____

3. Pida a la o al primer escrutador que realice un segundo conteo de las personas que votaron anotadas en el *Acta de las y los electores en tránsito* y que las sume de nuevo.

4. Escriba el resultado del segundo conteo de las personas anotadas en el *Acta de las y los electores en tránsito*: _____

5. Si el resultado obtenido en los dos conteos anteriores es igual, escríbalo en el recuadro con la letra **A**. _____

Si los resultados de los dos conteos no son iguales, pida a la o al primer escrutador que vuelva a contar a las personas que votaron anotadas en el *Acta de las y los electores en tránsito*, hasta que tenga la seguridad de tener la cantidad correcta.

AYUNTAMIENTO

1er CONTEO

2do CONTEO

Escriba esta cantidad con número y letra en el apartado 2 del Acta de escrutinio y cómputo de casilla especial de la elección para el Ayuntamiento.

1er CONTEO

2do CONTEO

A

Escriba esta cantidad con número y letra en el apartado 3 del Acta de escrutinio y cómputo de casilla especial de la elección para el Ayuntamiento.



VOTOS SACADOS DE LA URNA

1. Pida a la o al presidente de casilla que abra las urnas y a la o al segundo escrutador que cuente los votos de la elección que se sacaron de cada una de ellas, según lo señalado en el *Manual de Funcionario de Casilla*. Escriba el resultado en el recuadro con la letra **B** →

AYUNTAMIENTO

B

Escriba esta cantidad con número y letra en el apartado 4 del Acta de escrutinio y cómputo de casilla especial de la elección para el Ayuntamiento.

SÍ NO

(Marque con "X")

Escriba esta respuesta el apartado 5 del Acta de escrutinio y cómputo de casilla especial de la elección para el Ayuntamiento.



COMPARATIVO DEL TOTAL DE PERSONAS QUE VOTARON EN LA CASILLA Y EL TOTAL DE VOTOS SACADOS DE LA URNA

1. ¿Son iguales las cantidades anotadas en los recuadros con las letras **A** y **B**? →



RESULTADOS DE LA VOTACIÓN

1. Una vez que la o el presidente de casilla tenga los votos de cada una de las elecciones, pida a las y los escrutadores que:
 - Saquen de la caja paquete electoral la GUÍA DE APOYO PARA LA CLASIFICACION DE LOS VOTOS y extiéndala sobre una superficie plana, como una mesa.
 - Identifiquen y separen las boletas sobrantes y los votos emitidos (formando montoncitos o apilándolos) orientándose con las figuras de la guía, y colocando sobre ésta las boletas según corresponda, en el siguiente orden:

VOTOS PARA PARTIDOS POLÍTICOS

- Los **votos a favor de cada uno de los partidos políticos**. Observe los siguientes ejemplos:



MUESTRA SIN VALOR



- ▶ Algunos otros ejemplos de formas válidas para marcar el voto pueden ser las siguientes:
- ▶ También se puede marcar con una palabra o frase como alguna de éstas: **"Sí", "aquí es", "lo mejor", "me gusta", entre otras.**
- ▶ Si la marca sale del recuadro, pero es evidente la decisión de la o el elector, el voto cuenta para el partido político o candidatura marcada.

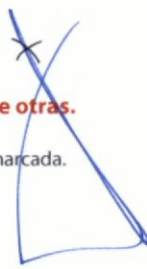

VOTOS PARA LOS PARTIDOS EN COALICIÓN

Los **votos a favor de partidos con coalición** (boletas que tengan marcados dos o más recuadros de partidos políticos con el mismo nombre de la candidatura). Observe los siguientes ejemplos:

Si la boleta tiene más de una marca en las candidaturas con el mismo nombre, cuenta como **un sólo voto**.

COALICIÓN 1
PAN, PRD, UDC

COALICIÓN 2
PRI, PVEM, NUEVA ALIANZA, PES

COALICIÓN 3
PT, MORENA

VOTOS PARA CANDIDATURAS INDEPENDIENTES

Los **votos a favor de cada una de las candidaturas independientes** (si los hubiere). Observe los siguientes ejemplos:

VOTOS PARA CANDIDATURAS NO REGISTRADAS

Los **votos a favor de candidaturas no registradas**. Observe los siguientes ejemplos:

VOTOS NULOS

Los **votos nulos** (en blanco, marcadas en su totalidad, marcadas en dos o más recuadros de partidos políticos con nombres diferentes de candidaturas o donde no se pueda determinar a favor de quién se emitió el voto). Observe los siguientes ejemplos:

2. Una vez finalizada la clasificación de los votos, que las o los escrutadores cuenten los votos de cada montoncito y anoten las cantidades en la GUÍA DE APOYO PARA LA CLASIFICACIÓN DE LOS VOTOS, después que la o el secretario copie las cantidades de la Guía en los recuadros siguientes:

- Votos de cada partido político, según le corresponda:

- Votos para los partidos políticos en coalición:
En caso de que alguna de las combinaciones de la coalición no hubiera obtenido votos, anote "000".

- Votos para candidaturas independientes:

- Votos para candidaturas no registradas:

- Votos nulos:

- Sume **con calculadora o manualmente** todos los votos de los partidos políticos, los votos para cada coalición, los votos para candidaturas independientes, los votos para candidaturas no registradas y los votos nulos de cada elección y escriba la cantidad obtenida en este recuadro:

- Realice **con calculadora o manualmente** una segunda suma y el resultado anótelos en este recuadro:

- Si el resultado de las dos sumas es igual, escríbalo en este recuadro:
En caso de que los resultados obtenidos no sean iguales, vuelva a sumar hasta que tener la seguridad de tener la cantidad correcta.

COMPARATIVO DEL TOTAL DE VOTOS SACADOS DE LA URNA Y EL TOTAL DE RESULTADOS DE LA VOTACIÓN

1. ¿El total de los votos de cada una de las elecciones que fueron sacados de la urna (recuadro con la letra **B** de la página 2), es igual al total de los resultados de votación **TOTAL** ?

| AYUNTAMIENTO | | Partido o coalición | Votos (Escriba con número) |
|--------------|--|---------------------------------|-------------------------------|
| | | | |
| | | | |
| | | | |
| | | | |
| | | | |
| | | | |
| | | | |
| | | | |
| | | | |
| | | | |
| | | | |
| | | | |
| | | | |
| | | | |
| | | | |
| | | | |
| | | | |
| | | | |
| | | | |
| | | | |
| | | | |
| | | | |
| | | | |
| | | | |
| | | | |
| | | | |
| | | | |
| | | | |
| | | | |
| | | | |
| | | | |
| | | | |
| | | | |
| | | | |
| | | | |
| | | | |
| | | | |
| | | | |
| | | | |
| | | | |
| | | | |
| | | | |
| | | CANDIDATOS/AS NO REGISTRADOS/AS | |
| | | VOTOS NULOS | |
| | | 1er CONTEO | |
| | | 2o CONTEO | |
| | | TOTAL | |

Escriba las cantidades con número y letra de la columna correspondiente a la elección para el Ayuntamiento en el apartado 6 del Acta de escrutinio y cómputo de casilla especial de la elección para el Ayuntamiento.

| | |
|----|----|
| SI | NO |
|----|----|

(Marque con "X")
Escriba esta respuesta en el apartado 7 del Acta de escrutinio y cómputo de casilla especial de la elección para el Ayuntamiento.

FINALIZA EL LLENADO DEL CUADERNILLO.



PROCESO ELECTORAL LOCAL 2017 - 2018

RESULTADOS DE LA VOTACIÓN EN ESTA CASILLA ESPECIAL 1 DE JULIO DE 2018

ENTIDAD FEDERATIVA (ESTADO): _____

DISTRITO ELECTORAL LOCAL:
(Escriba con número)

MUNICIPIO: _____ SECCIÓN: _____
(Escriba con número)

TIPO DE CASILLA

~~ESPECIAL~~
(Escriba el número)

ESCRIBA LOS RESULTADOS CON NÚMEROS GRANDES Y LEGIBLES.

| PARTIDO, COALICIÓN O CANDIDATO/A | RESULTADOS (CON NÚMERO) | FIRMA DE LAS Y LOS REPRESENTANTES DE PARTIDOS POLÍTICOS Y DE CANDIDATOS/AS INDEPENDIENTES |
|----------------------------------|-------------------------|---|
| | AYUNTAMIENTO | |
| | | |
| | | |
| | | |
| | | |
| | | |
| | | |
| | | |
| | | |
| | | |
| | | |
| | | |
| | | |
| | | |
| | | |
| | | |
| | | |
| | | |
| | | |
| | | |
| | | |
| | | |
| | | |
| | | |
| | | |
| | | |
| | | |
| | | |
| | | |
| | | |
| | | |
| | | |
| | | |
| | | |
| | | |
| | | |
| | | |
| | | |
| | | |
| | | |
| | | |
| | | |
| | | |
| | | |
| | | |
| | | |
| | | |
| | | |
| | | |
| | | |
| | | |
| | | |
| | | |
| | | |
| | | |
| | | |
| | | |
| | | |
| | | |
| | | |
| | | |
| | | |
| | | |
| | | |
| | | |
| | | |
| | | |
| | | |
| | | |
| | | |
| | | |
| | | |
| | | |
| | | |
| | | |
| | | |
| | | |
| | | |
| | | |
| | | |
| | | |
| | | |
| | | |
| | | |
| | | |
| | | |
| | | |
| | | |
| | | |
| | | |
| | | |
| | | |
| | | |
| | | |
| | | |
| | | |
| | | |
| | | |
| | | |
| | | |
| | | |
| | | |
| | | |
| | | |
| | | |
| | | |
| | | |
| | | |
| | | |
| | | |
| | | |
| | | |
| | | |
| | | |
| | | |
| | | |
| | | |
| | | |
| | | |
| | | |
| | | |
| | | |
| | | |
| | | |
| | | |
| | | |
| | | |
| | | |
| | | |
| | | |
| | | |
| | | |
| | | |
| | | |
| | | |
| | | |
| | | |
| | | |
| | | |
| | | |
| | | |
| | | |
| | | |
| | | |
| | | |
| | | |
| | | |
| | | |
| | | |
| | | |
| | | |
| | | |
| | | |
| | | |
| | | |
| | | |
| | | |
| | | |
| | | |
| | | |
| | | |
| | | |
| | | |
| | | |
| | | |
| | | |
| | | |
| | | |
| | | |
| | | |
| | | |
| | | |
| | | |
| | | |
| | | |
| | | |
| | | |
| | | |
| | | |
| | | |
| | | |
| | | |
| | | |
| | | |
| | | |
| | | |
| | | |
| | | |
| | | |
| | | |
| | | |
| | | |
| | | |
| | | |
| | | |
| | | |
| | | |
| | | |
| | | |
| | | |
| | | |
| | | |
| | | |
| | | |
| | | |
| | | |
| | | |
| | | |
| | | |
| | | |
| | | |
| | | |
| | | |
| | | |
| | | |
| | | |
| | | |
| | | |
| | | |
| | | |
| | | |
| | | |
| | | |
| | | |
| | | |
| | | |
| | | |
| | | |
| | | |
| | | |
| | | |
| | | |
| | | |
| | | |
| | | |
| | | |
| | | |
| | | |
| | | |
| | | |
| | | |
| | | |
| | | |
| | | |
| | | |
| | | |
| | | |
| | | |
| | | |
| | | |
| | | |
| | | |
| | | |
| | | |
| | | |
| | | |
| | | |
| | | |
| | | |
| | | |
| | | |
| | | |
| | | |
| | | |
| | | |
| | | |
| | | |
| | | |
| | | |
| | | |
| | | |
| | | |
| | | |
| | | |
| | | |
| | | |
| | | |
| | | |
| | | |
| | | |
| | | |
| | | |
| | | |
| | | |
| | | |
| | | |
| | | |
| | | |
| | | |
| | | |
| | | |
| | | |
| | | |
| | | |
| | | |
| | | |
| | | |
| | | |
| | | |
| | | |
| | | |
| | | |
| | | |
| | | |
| | | |
| | | |
| | | |
| | | |
| | | |
| | | |
| | | |
| | | |
| | | |
| | | |
| | | |
| | | |
| | | |
| | | |
| | | |
| | | |
| | | |
| | | |
| | | |
| | | |
| | | |
| | | |
| | | |
| | | |
| | | |
| | | |
| | | |
| | | |
| | | |
| | | |
| | | |
| | | |
| | | |
| | | |
| | | |
| | | |
| | | |
| | | |
| | | |
| | | |
| | | |
| | | |
| | | |
| | | |
| | | |
| | | |
| | | |
| | | |
| | | |
| | | |
| | | |
| | | |
| | | |
| | | |
| | | |
| | | |
| | | |
| | | |
| | | |
| | | |
| | | |
| | | |
| | | |
| | | |
| | | |
| | | |
| | | |
| | | |
| | | |
| | | |
| | | |
| | | |
| | | |
| | | |
| | | |
| | | |
| | | |
| | | |
| | | |
| | | |
| | | |
| | | |
| | | |
| | | |
| | | |
| | | |
| | | |
| | | |
| | | |
| | | |
| | | |
| | | |
| | | |
| | | |
| | | |
| | | |
| | | |
| | | |
| | | |
| | | |
| | | |
| | | |
| | | |
| | | |
| | | |
| | | |
| | | |
| | | |
| | | |
| | | |
| | | |
| | | |
| | | |
| | | |
| | | |
| | | |
| | | |
| | | |
| | | |
| | | |
| | | |
| | | |
| | | |



PROCESO ELECTORAL LOCAL 2017-2018

CUADERNO PARA RESULTADOS PRELIMINARES DE LA ELECCIÓN PARA EL
AYUNTAMIENTO POR MAYORÍA RELATIVA EN EL MUNICIPIO DE:

_____ COM. CA. CE. CA.

EN: _____,

_____ ENTIDAD FEDERATIVA (ESTADO)

MUESTRA SIN VALOR

Este cuaderno es un auxiliar para que los integrantes del Comité Municipal anoten los resultados de la votación en las casillas y su contenido no debe ser considerado oficial.

INSTRUCCIONES DE LLENADO

En este cuaderno se anotarán los resultados preliminares de la elección para el Ayuntamiento.

- En la primera parte se anotarán los resultados de la votación de cada casilla, conforme se dé lectura a las actas de escrutinio y cómputo de las casillas básicas, contiguas, extraordinarias y especiales de la elección para el Ayuntamiento. Al final de cada hoja se anotarán la sumatoria parcial de cada elección.
- En la segunda parte se incluye un concentrado en donde se anotarán los subtotales de cada una de las hojas en donde se escribieron los resultados del inciso anterior y, a su vez, se anotará otro subtotal al final de cada hoja de concentrados.

Al final de los concentrados se anotarán los subtotales de las hojas de éstos y se sumarán para obtener el gran total de las elecciones para el Ayuntamiento.

- En la tercera parte se anotarán los resultados preliminares de las elecciones para el Ayuntamiento, conforme a la lectura de las actas de escrutinio y cómputo de las casillas especiales.

Al concluir la lectura de las actas de casillas especiales se sumarán los resultados preliminares de la elección para el Ayuntamiento.

- Después se anotarán los resultados obtenidos del total de las elecciones para el Ayuntamiento.

MUESTRA SIN VALOR



Instituto Electoral de Coahuila

ENTIDAD FEDERATIVA: _____

CABECERA MUNICIPAL: _____

En: _____

a las _____ horas del día _____ de julio de 2018, en _____

domicilio del Comité Municipal

se reunieron sus integrantes con fundamento en los artículos 250, párrafo 1, incisos a), b), c), d) y e), párrafos 2 al 7, 92, párrafo 1, 359 y 228, párrafo 4 del Código Electoral para el Estado de Coahuila de Zaragoza para obtener el COMPUTO MUNICIPAL de la elección para el AYUNTAMIENTO DE MAYORÍA RELATIVA, haciendo constar que del total de _____ casillas aprobadas por consejo para recibir la votación, _____ casillas no fueron instaladas y _____ paquetes no fueron entregados a este Comité Municipal. Asimismo de un total de _____ paquetes recibidos, en _____ se cotejó el resultado del acta de escrutinio y cómputo contenida en el expediente de casilla con los resultados que de la misma obraba en poder del presidente del Comité Municipal y que _____ paquetes fueron recontados en _____ grupos de trabajo y _____ paquetes fueron revisados en el pleno del Comité por contar con votos reservados, levantándose el acta correspondiente.

RESULTADOS DE LA VOTACIÓN

TOTAL DE VOTOS EN EL MUNICIPIO

(Con letra)

(Con número)

Table with columns for Party Logo, Party Name, and Vote Count. Includes logos for PAN, PRI, PT, UDC, and others.

PROCESO ELECTORAL LOCAL 2017-2018

ACTA FINAL DE ESCRUTINIO Y CÓMPUTO MUNICIPAL DE LA ELECCIÓN PARA EL AYUNTAMIENTO DE MAYORÍA RELATIVA

DERIVADA DEL RECUENTO DE CASILLAS

DISTRIBUCIÓN FINAL DE VOTOS A PARTIDOS POLÍTICOS Y CANDIDATOS/AS INDEPENDIENTES

PARTIDO O CANDIDATURA

(Con letra)

(Con número)

Table with columns for Party Logo, Party Name, and Vote Count. Includes logos for PAN, PRI, PT, UDC, and others.

COMITÉ MUNICIPAL

CONSEJERO/A PRESIDENTE

NOMBRE

FIRMA

T/S *

SECRETARIO/A

NOMBRE

FIRMA

T/S *

CONSEJEROS/AS ELECTORALES

NOMBRES

FIRMAS

P/S *

10

*-ROBERTAROLA, S-SURLENTE

REPRESENTANTES DE PARTIDOS POLÍTICOS Y DE CANDIDATURAS INDEPENDIENTES

NOMBRES

FIRMAS

P/S *

Table with columns for Party Logo, Party Name, and Vote Count. Includes logos for PAN, PRI, PT, UDC, and others.

*-ROBERTAROLA, S-SURLENTE

UNA VEZ LLENADA Y FIRMADA EL ACTA, GUARDE EL ORIGINAL EN EL EXPEDIENTE DE COMPUTO MUNICIPAL Y ENTREGUE COPIA A LAS Y LOS REPRESENTANTES DE LOS PARTIDOS POLITICOS Y DE CANDIDATURAS INDEPENDIENTES PRESENTES.

MUNESTRA SIMAVATOR



PROCESO ELECTORAL LOCAL 2017-2018
CONSTANCIA DE MAYORÍA Y VALIDEZ DE LA ELECCIÓN
PARA LA PRESIDENCIA MUNICIPAL

La o el Consejero Presidente del Comité Municipal del Instituto Electoral de Coahuila, en cumplimiento a la resolución tomada en sesión de fecha _____ de _____ de 2018, por este cuerpo colegiado, en que se efectuó el cómputo y se declaró la validez de la elección para el Presidente Municipal en el Ayuntamiento, así como la elegibilidad de la candidatura que obtuvo la mayoría de votos y de conformidad con lo dispuesto en las partes conducentes de los artículos 249, 250 y 256 del Código Electoral para el estado de Coahuila de Zaragoza, expide la presente constancia por la que las y los ciudadanos del municipio eligieron a la o el Titular de la Presidencia Municipal de _____

En la Ciudad de _____ a los _____ días del mes de _____ de 2018.

COMITÉ MUNICIPAL

DA FE:

CONSEJERO/A PRESIDENTE

SECRETARIO/A

FIRMA DE LA O EL INTERESADO

PROPIETARIO/A

MUESTRA



PROCESO ELECTORAL LOCAL 2017-2018

BOLETAS SOBRAINTES DE LA ELECCIÓN PARA EL AYUNTAMIENTO

ENTIDAD:
DISTRITO:
MUNICIPIO:
SECCIÓN:
CASILLA:

MUESTRA SIN VALOR

1 Meta en esta bolsa sólo las **boletas sobrantes** (no usadas por el electorado) de la elección para el Ayuntamiento.

2 Escriba el **total de boletas** que contiene esta bolsa:

(Con número)

INSTRUCCIONES DE SELLADO Y MANEJO.

1. INTRODUZCA
LOS DOCUMENTOS
Y SAQUE EL AIRE
DEL ENVASE.



2. DESPRENDA LA
CINTA DE SEGURIDAD
DEL ADHESIVO Y
PRESIONE LA MANEJA
FIRME Y UNIFORME.



3. PARA SACAR
LOS DOCUMENTOS
CORTE POR LA
PARTE INFERIOR
DE LA BOLSA

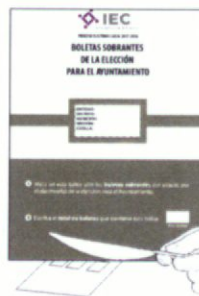

MUESTRA SIN VALOR

Handwritten blue scribbles and a signature-like mark on the right side of the page.



PROCESO ELECTORAL LOCAL 2017-2018

BOLETAS SOBRAINTES, VOTOS VÁLIDOS Y VOTOS NULOS DE LA ELECCIÓN PARA EL AYUNTAMIENTO

A handwritten signature in blue ink, consisting of several loops and a long horizontal stroke, located in the upper right corner of the page.

MUESTRA SIN VALOR

1 Mita aquí la bolsa para **boletas sobrantes**, la bolsa para **votos válidos** y la bolsa para **votos nulos** de la elección para el Ayuntamiento.

A handwritten mark in blue ink, resembling a large 'X' or a stylized signature, located in the lower right corner of the page.

ENTIDAD:
DISTRITO:
MUNICIPIO:
SECCIÓN:
CASILLA:

INSTRUCCIONES DE SELLADO Y MANEJO.

1. INTRODUZCA
LOS DOCUMENTOS
Y SAQUE EL AIRE
DEL ENVASE.



2. DESPRENDA LA
CINTA DE SEGURIDAD
DEL ADHESIVO Y
PRESIONE DE MANERA
FIRME Y UNIFORME.



3. PARA SACAR
LOS DOCUMENTOS
CORTE POR LA
PARTE INFERIOR
DE LA BOLSA

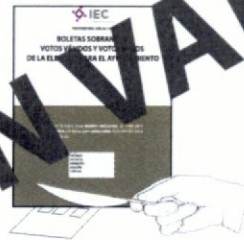

MUESTRA SIN VALOR

(Handwritten signature)



IEC

Instituto Electoral de Coahuila

PROCESO ELECTORAL LOCAL 2017-2018

EXPEDIENTE DE CASILLA DE LA ELECCIÓN PARA EL AYUNTAMIENTO

ENTIDAD:
DISTRITO:
MUNICIPIO:
SECCIÓN:
CASILLA:

MUESTRA SIN VALOR

Meta en este proceso sólo la siguiente documentación y marque en el recuadro para verificar que se haya introducido.

- 1 Original del Acta de la jornada electoral (**Acta 1**).
- 2 Original del Acta de escrutinio y cómputo de casilla de la elección para el Ayuntamiento (**Acta 6**).
- 3 Original de la(s) Hoja(s) de incidentes, que hubiere escrito la o el Secretario.
- 4 Cuadernillo para hacer las operaciones de escrutinio y cómputo de Ayuntamiento.
- 5 Escritos relacionados con incidentes ocurridos durante la votación, que hubieren presentado las y los representantes de los partidos políticos y de candidaturas independientes.
- 6 Escritos de protesta que hubieren presentado las y los representantes de los partidos políticos y de candidaturas independientes de la elección para el Ayuntamiento.

INSTRUCCIONES DE SELLADO Y MANEJO.

**1. INTRODUZCA
LOS DOCUMENTOS
Y SAQUE EL AIRE
DEL ENVASE.**

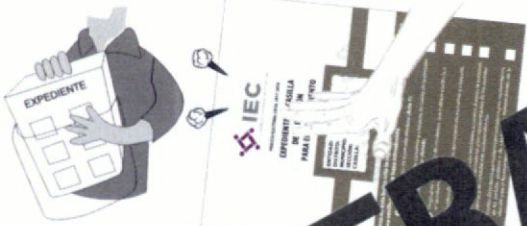

**2. DESPRENDA LA
CINTA DE SEGURIDAD
DEL ADHESIVO Y
PRESIONE DE MANERA
FIRME Y UNIFORME.**

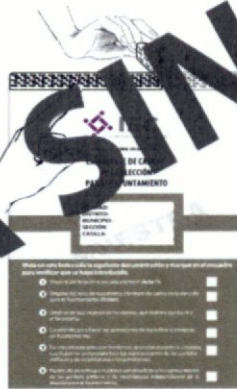

**3. PARA SACAR
LOS DOCUMENTOS
PORTE LA
PARTE INTERIOR
DE LA TAPA.**



MUESTRA SIN VALOR



IEC

Instituto Electoral de Coahuila

PROCESO ELECTORAL LOCAL 2017-2018

EXPEDIENTE DE CASILLA ESPECIAL DE LA ELECCIÓN PARA EL AYUNTAMIENTO

ENTIDAD:
DISTRITO:
MUNICIPIO:
SECCIÓN:
CASILLA:

MUESTRA SIN VALOR

Meta en esta hoja, sólo la siguiente documentación y marque en el recuadro para verificar que se haya introducido.

- 1 Original del Acta de la jornada electoral (**Acta 1**).
- 2 Original del Acta de escrutinio y cómputo de casilla especial de la elección para el Ayuntamiento (**Acta 7**).
- 3 Original de la(s) Hoja(s) de incidentes, que hubiere escrito la o el Secretario.
- 4 Cuadernillo para hacer las operaciones de escrutinio y cómputo de Ayuntamiento para casillas especiales.
- 5 Escritos relacionados con incidentes ocurridos durante la votación, que hubieren presentado las y los representantes de los partidos políticos y de candidaturas independientes.
- 6 Escritos de protesta que hubieren presentado las y los representantes de los partidos políticos y de candidaturas independientes de la elección para el Ayuntamiento.

INSTRUCCIONES DE SELLADO Y MANEJO.

1. INTRODUZCA
LOS DOCUMENTOS
Y SAQUE EL AIRE
DEL ENVASE.

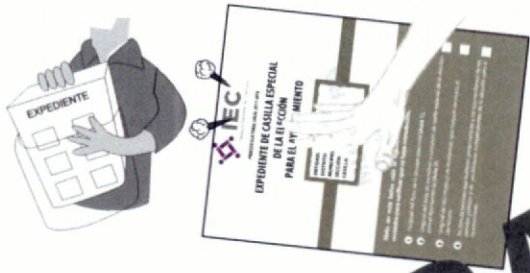

2. DESPRENDA LA
CINTA DE SEGURIDAD
DEL ADHESIVO Y
PRESIONE DE MANERA
FIRME Y UNIFORME.



3. PARA SACAR
LOS DOCUMENTOS
CORTE POR LA
PARTE INFERIOR
DE LA ETIQUETA.

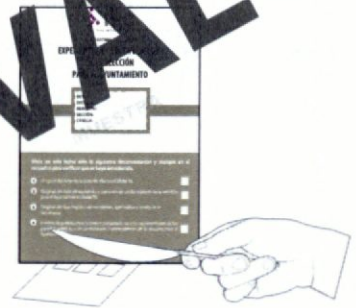

MUESTRA SIN VALOR



PROCESO ELECTORAL LOCAL 2017-2018

ACTA DE LAS Y LOS ELECTORES EN TRÁNSITO PARA CASILLAS ESPECIALES

| |
|------------|
| ENTIDAD: |
| DISTRITO: |
| MUNICIPIO: |
| SECCIÓN: |
| CASILLA: |

Meta en esta bolsa sólo la siguiente documentación y marque en el recuadro para verificar que se haya introducido.

Para casilla especial

- 1 Acta de las y los electores en tránsito.
- 2 Copias de las sentencias del Tribunal Electoral (sólo en caso de que las hubiera recibido).
- 3 Credenciales recogidas (sólo en caso de que las tuviera).

| |
|-------------------------------------|
| <input checked="" type="checkbox"/> |
| <input type="checkbox"/> |
| <input type="checkbox"/> |

MUESTRA SIN VALOR

INSTRUCCIONES DE SELLADO Y MANEJO.

**1. INTRODUZCA
LOS DOCUMENTOS
Y SAQUE EL AIRE
DEL ENVASE.**



**2. DESPRENDA LA
CINTA DE SEGURIDAD
DEL ADHESIVO Y
PRESIONE DE MANERA
FIRME Y UNIFORME**



**3. PASAR
LOS DOCUMENTOS
CORTAR POR LA
LÍNEA INFERIOR
DE LA BOLSA**



MUESTRA SIN VALOR

A handwritten signature in blue ink, consisting of a stylized, cursive name.

A handwritten mark in blue ink, consisting of a large, stylized 'X' or similar symbol.



PROCESO ELECTORAL LOCAL 2017-2018
**ACTAS DE ESCRUTINIO Y CÓMPUTO
(POR FUERA DEL PAQUETE ELECTORAL)**

ENTIDAD:
DISTRITO:
MUNICIPIO:
SECCIÓN:
CASILLA:

HORA DE CIERRE DE LA VOTACIÓN
(ESCRIBA LA MISMA HORA QUE ANOTÓ EN EL ACTA DE LA JORNADA ELECTORAL)
□□:□□ HORAS
(Con número)
DEL DÍA 1 DE JULIO DE 2018.

HORA DE CLAUSURA DE LA CASILLA
(ESCRIBA LA MISMA HORA QUE ANOTÓ EN LA CONSTANCIA DE CLAUSURA DE LA CASILLA Y REMISIÓN DEL PAQUETE ELECTORAL AL COMITÉ MUNICIPAL)
□□:□□ HORAS
(Con número)
DEL DÍA ____ DE JULIO DE 2018.

Meta en esta bolsa sólo la siguiente documentación y marque en el recuadro para verificar que se haya introducido.

Para Casilla básica, contigua o extraordinaria:

- 1 Segunda copia del Acta de escrutinio y cómputo de casilla de la elección para el Ayuntamiento (**Acta 6**)
- 2 Original de la Constancia de clausura de casilla y remisión del paquete electoral al comité municipal.
- 3 Original del recibo de copia legible de las actas de casilla entregado a las y los representantes de los partidos políticos y de candidaturas independientes.

Para Casilla especial:

- 1 Segunda copia del Acta de escrutinio y cómputo de casilla especial de la elección para el Ayuntamiento (**Acta 7**).
- 2 Original de la Constancia de clausura de casilla y remisión del paquete electoral al comité municipal.
- 3 Original del Recibo de copia legible de las actas de casilla entregado a las y los representantes de los partidos políticos y de candidaturas independientes.

MUESTRA SIN VALOR

INSTRUCCIONES DE SELLADO Y MANEJO.

**1. INTRODUZCA
LOS DOCUMENTOS
Y SAQUE EL AIRE
DEL ENVASE.**



**2. DESPRENDA LA
CINTA DE SEGURIDAD
DEL ADHESIVO Y
PRESIONE DE MANERA
FIRME Y UNIFORME.**



**3. PARA SACAR
LOS DOCUMENTOS
CORRESPONDIENTES
AL PARTIDO INTERIOR
DEL PAQUETE.**



MUESTRA SIN VALOR

**ESTA BOLSA SE DEBE INTRODUCIR
EN LA FUNDA DE PLÁSTICO QUE SE ENCUENTRA
POR FUERA DEL PAQUETE ELECTORAL**

A handwritten signature in blue ink, consisting of several loops and a long horizontal stroke.

A handwritten signature in blue ink, consisting of several loops and a long horizontal stroke.



PROCESO ELECTORAL LOCAL 2017-2018

BOLETAS DE LA ELECCIÓN PARA EL AYUNTAMIENTO ENTREGADAS A LA O AL PRESIDENTE DE LA MESA DIRECTIVA DE CASILLA

MUESTRA SIN VALOR

ENTIDAD: _____
DISTRITO: _____
MUNICIPIO: _____
SECCIÓN: _____
CASILLA: _____

Esta bolsa contiene un total de _____ boletas de la elección
(Escriba con número)
para el Ayuntamiento.

DEL NÚMERO: IEC- _____
(Con número)

AL NÚMERO: IEC- _____
(Con número)

DEL NÚMERO: IEC- _____
(Con número)

AL NÚMERO: IEC- _____
(Con número)

INSTRUCCIONES DE SELLADO Y MANEJO.

1. INTRODUZCA
LOS DOCUMENTOS
Y SAQUE EL AIRE
DEL ENVASE.

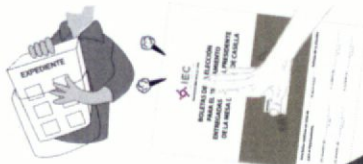

2. DESPRENDA LA
CINTA DE SEGURIDAD
DEL ADHESIVO Y
PRESIONE DE MANERA
FIRME Y UNIFORME.



3. PARA SACAR
LOS DOCUMENTOS
CORTE POR LA
PARTE INTERIOR
DE LA BOLSA.



MUESTRA SIN VALOR

A handwritten signature in blue ink, consisting of a stylized, cursive script.



PROCESO ELECTORAL LOCAL 2017-2018

VOTOS NULOS DE LA ELECCIÓN PARA EL AYUNTAMIENTO, SACADOS DE LA URNA

ENTIDAD:
DISTRITO:
MUNICIPIO:
SECCIÓN:
CASILLA:

MUESTRA SIN VALOR

1 Meta en esta bolsa sólo los **votos nulos** de la elección para el Ayuntamiento, sacados de la urna.

2 Escriba el total de **votos nulos** que contiene esta bolsa:

(Con número)

INSTRUCCIONES DE SELLADO Y MANEJO.

1. INTRODUZCA
LOS DOCUMENTOS
Y SAQUE EL AIRE
DEL ENVASE.



2. DESPRENDA LA
CINTA DE SEGURIDAD
DEL ADHESIVO Y
PRESIONE DE MANERA
FIRME Y UNIFORME

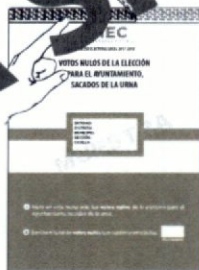

3. PARA SACAR
LOS DOCUMENTOS
CORTE POR LA
PARTE INFERIOR
DE LABOLSA

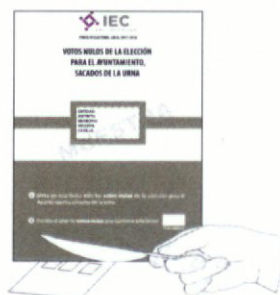

MUESTRA SIN VALOR

[Handwritten signature]

[Handwritten mark]



Instituto Electoral de Coahuila

PROCESO ELECTORAL LOCAL 2017-2018

VOTOS VÁLIDOS DE LA ELECCIÓN PARA EL AYUNTAMIENTO, SACADOS DE LA URNA

ENTIDAD:
DISTRITO:
MUNICIPIO:
SECCIÓN:
CASILLA:

MUESTRA SIN VALOR

1 Meta en esta bolsa sólo los **votos válidos** (para partidos políticos, candidaturas independientes y candidaturas no registradas) de la elección para el Ayuntamiento, sacados de la urna.

2 Escriba el total de **votos válidos** que contiene esta bolsa:

(Con número)

INSTRUCCIONES DE SELLADO Y MANEJO.

1. INTRODUZCA
LOS DOCUMENTOS
Y SAQUE EL AIRE
DEL ENVASE.

2. DESPRENDA LA
CINTA DE SEGURIDAD
DEL ADHESIVO Y
PRESIONE DE MANERA
FIRME Y UNIFORME

3. SAQUE LOS
DOCUMENTOS
POR LA
PARTE INFERIOR
DE LA BOLSA

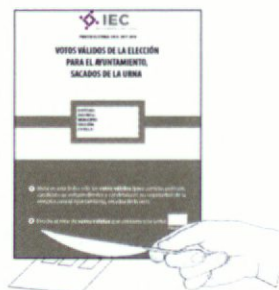
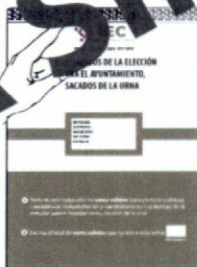

MUESTRA SIN VALOR



PROCESO ELECTORAL LOCAL 2017-2018

CASILLA ESPECIAL

CASILLA: (Con número) DEMARCACIÓN MUNICIPAL ELECTORAL: (Con número)

MUNICIPIO: _____

DISTRITO ELECTORAL: _____

ESTA CASILLA TIENE
SÓLO 750 BOLETAS
PARA LA ELECCIÓN DE AYUNTAMIENTO

SI SU CREDENCIAL ES DE LA SECCIÓN (Con número) DEBERÁ DE ACUDIR A LA CASILLA QUE CORRESPONDE

LAS Y LOS CIUDADANOS QUE SE ENCUENTREN FUERA DE SU SECCIÓN, PERO DENTRO DE SU MUNICIPIO PODRÁN VOTAR POR LA ELECCIÓN DE:

AYUNTAMIENTO

SI SU CREDENCIAL PERTENECE A OTRO MUNICIPIO USTED NO PUEDE VOTAR POR ELECCIONES LOCALES EN ESTA CASILLA.

MUESTRA SIN VALOR

**RECIBO DE DOCUMENTACIÓN Y MATERIALES ELECTORALES
 ENTREGADOS A EL/LA PRESIDENTE/A DE MESA DIRECTIVA DE CASILLA**

 Entidad Federativa (Estado): _____ Distrito Electoral Local: _____
 Municipio: _____ Localidad o Colonia: _____
 Sección (con número): _____ Casilla tipo: _____

 Recibí en: _____
 de el/la C. Consejero/a Presidente/a del _____ Consejo Municipal a las _____ hrs. del día _____ del mes de _____
 _____ del 2018, la siguiente documentación y materiales electorales:

| BOLETAS | CANTIDAD | DEL NÚMERO | AL NÚMERO |
|-------------------------|----------|------------|-----------|
| Boletas de Ayuntamiento | _____ | _____ | _____ |

| CLAVE | ACTAS | CANTIDAD |
|-------|--|----------|
| 1 | Acta de la jornada electoral. | 2 |
| 6 | Acta de escrutinio y cómputo de casilla de Ayuntamiento. | _____ |

DOCUMENTACIÓN ELECTORAL CANTIDAD

| | |
|---|---|
| Hoja de incidentes. | 3 |
| Recibo de copia legible de las actas de casilla entregado a los/as representantes de los partidos políticos y de el/la candidato/a independiente. | 1 |
| Constancia de clausura de casilla y remisión del paquete electoral al Comité Municipal. | 1 |
| Plantilla Braille de Ayuntamientos. | 1 |
| Bolsa para boletas de Ayuntamiento entregadas a el/la presidente/a de la mesa directiva de casilla. | 1 |
| Bolsa para boletas sobrantes de Ayuntamiento. | 1 |
| Bolsa para total de votos válidos de Ayuntamiento, sacados de la urna. | 1 |
| Bolsa para total de votos nulos de Ayuntamiento, sacados de la urna. | 1 |
| Bolsa para expediente de casilla de Ayuntamiento. | 1 |
| Bolsa para actas de escrutinio y cómputo por fuera del paquete electoral de Ayuntamiento. | 1 |
| Soporte PREP | 1 |
| Bolsa para sobres con boletas sobrantes, votos válidos y votos nulos de Ayuntamiento. | 1 |
| Cuadernillo para hacer las operaciones de escrutinio y cómputo de y Ayuntamiento para casillas básicas, contiguas y extraordinarias | 1 |
| Cartel de resultados de la votación de Ayuntamiento. | 1 |
| Guía de apoyo para la clasificación de votos de Ayuntamiento | 1 |

MATERIALES ELECTORALES CANTIDAD

| | |
|---|---|
| Caja paquete electoral para la elección de Ayuntamiento | 1 |
| Cancel electoral portátil. | 1 |
| Urna para la elección de Ayuntamiento. | 1 |
| Base porta urna. | 1 |
| Cinta de seguridad para urna y caja paquete electoral. | 1 |
| Instructivo de armado de urna. | 1 |
| Instructivo de armado de cancel. | 1 |

FUNCIONARIO/A QUE ENTREGA

PRESIDENTE/A DE LA MESA DIRECTIVA DE CASILLA

NOMBRE Y FIRMA

NOMBRE Y FIRMA

**RECIBO DE DOCUMENTACIÓN Y MATERIALES ELECTORALES
 ENTREGADOS A EL/LA PRESIDENTE/A DE MESA DIRECTIVA DE CASILLA ESPECIAL**

 Entidad Federativa (Estado): _____ Distrito Electoral Local: _____
 Municipio: _____ Localidad o Colonia: _____
 Sección (con número): _____ Casilla tipo: _____
 Recibí en: _____
 de el/la C. Consejero/a Presidente/a del _____ Consejo Municipal a las _____ hrs. del día _____ del mes de _____
 _____ del 2018, la siguiente documentación y materiales electorales:

| BOLETAS | CANTIDAD | DEL NÚMERO | AL NÚMERO |
|-------------------------|----------|------------|-----------|
| Boletas de Ayuntamiento | _____ | _____ | _____ |

| CLAVE | ACTAS | CANTIDAD |
|-------|--|----------|
| 1 | Acta de la jornada electoral. | 1 |
| 7 | Acta de escrutinio y cómputo de casilla especial de Ayuntamiento | 1 |

| DOCUMENTACIÓN ELECTORAL | CANTIDAD |
|--|----------|
| Acta de electores en tránsito | 52 |
| Hoja de incidentes. | 4 |
| Recibo de copia legible de las actas de casilla entregadas a los/as representantes de los partidos políticos y de el/la candidato/a independiente. | 1 |
| Constancia de clausura de casilla y remisión del paquete electoral al Comité Municipal. | 1 |
| Plantilla Braille de Ayuntamientos. | 1 |
| Bolsa para boletas de Ayuntamiento entregadas a el/la presidente/a de la mesa directiva de casilla. | 1 |
| Bolsa para boletas sobrantes de Ayuntamiento. | 1 |
| Bolsa para total de votos válidos de Ayuntamiento, sacados de la urna. | 1 |
| Bolsa para total de votos nulos de Ayuntamiento, sacados de la urna. | 1 |
| Bolsa para expediente de casilla especial de Ayuntamiento | 1 |
| Bolsa para actas de escrutinio y cómputo por fuera del paquete electoral de Ayuntamiento. | 1 |
| Bolsa para acta de las y los electores en tránsito para casillas especiales. | 1 |
| Soporte PREP | 1 |
| Bolsa para bolsas con boletas sobrantes, votos válidos y votos nulos de Ayuntamiento. | 1 |
| Cuadernillo para hacer las operaciones de escrutinio y cómputo de y Ayuntamiento para casillas especiales | 1 |
| Cartel de resultados de la votación de Ayuntamiento. | 1 |
| Guía de apoyo para la clasificación de votos de Ayuntamiento | 1 |

| MATERIALES ELECTORALES | CANTIDAD |
|---|----------|
| Caja paquete electoral para la elección de Ayuntamiento | 1 |
| Cancel electoral portátil. | 1 |
| Urna para la elección de Ayuntamiento. | 1 |
| Base porta urna. | 1 |
| Cinta de seguridad para urna y caja paquete electoral. | 1 |
| Instructivo de armado de urna. | 1 |
| Instructivo de armado de cancel. | 1 |

FUNCIONARIO/A QUE ENTREGA

PRESIDENTE/A DE LA MESA DIRECTIVA DE CASILLA

NOMBRE Y FIRMA

NOMBRE Y FIRMA



PROCESO ELECTORAL LOCAL 2017-2018
RECIBO DE ENTREGA DEL PAQUETE ELECTORAL
AL COMITÉ MUNICIPAL

ENTIDAD FEDERATIVA: _____ MUNICIPIO: _____

Siendo las _____ : _____ horas A.M. P.M. del día _____ de julio de 2018 , el (la) C. _____
(Con número) (Marque con "X") (Con número)

_____, quien participó como _____
 _____ de casilla, hace entrega a este Comité Municipal del paquete electoral
 de la casilla tipo: _____ sección número: _____, que se ubicó en: _____
(Escriba la calle, número, colonia, localidad o lugar)

_____, con el expediente de la elección de Ayuntamiento,
 conforme a los artículos 235, párrafo 4; 236, párrafo 2; 239 y 244, párrafo 1, inciso b); del Código Electoral para el Estado de Coahuila de Zaragoza.

El paquete electoral se entregó: (Marque las condiciones del paquete al recibirlo)

| | |
|---|--------------------------|
| Sin muestras de alteración y firmado | <input type="checkbox"/> |
| Sin muestras de alteración y sin firmas | <input type="checkbox"/> |
| Con muestras de alteración y firmado | <input type="checkbox"/> |
| Con muestras de alteración y sin firmas | <input type="checkbox"/> |
| Con etiqueta de seguridad | <input type="checkbox"/> |
| Con cinta de seguridad | <input type="checkbox"/> |

Por fuera del paquete se recibieron:

- Un sobre para el PREP: SÍ NO
(Marque con "X")
 Que dice contener copia de las actas de escrutinio y cómputo de la elección de Ayuntamiento.

- Una bolsa que va por fuera del paquete electoral al Comité Municipal: SÍ NO
(Marque con "X")
 Que dice contener copia de las actas de escrutinio y cómputo de la elección de Ayuntamiento; la Constancia de clausura de casilla y remisión del paquete electoral al Comité Municipal; el Recibo de copia legible; y las actas de casilla entregadas a los/as representantes de los partidos políticos y de candidatos/as independientes.

Funcionario de casilla que entrega _____ Recibe en el Comité Municipal _____

MUESTRA SIN VALOR

[Handwritten signature]

 Nombre y firma Nombre y firma

El/la C. _____

Que participó como: _____ de la casilla _____ de la sección _____ ubicada en _____
 _____, hace entrega a este Comité Municipal del paquete electoral que se presentó:
 sin muestras de alteración y firmado (); sin muestras de alteración y sin firmas (); con muestras de alteración y firmado (); con muestras de alteración y sin firmas (); con etiqueta de seguridad (); con cinta de seguridad (); Acta dentro de la funda PREP (SI) (NO); una bolsa por fuera del paquete electoral (SI) (NO).

_____ Coahuila, siendo las _____ : _____ horas del día _____ de julio de 2018.
(Municipio) (Con número) (Con número)
 Recibe en el Comité Municipal

 Nombre y firma

[Handwritten signature]



PROCESO ELECTORAL LOCAL 2017-2018
**RECIBO DE ENTREGA DEL PAQUETE ELECTORAL
 AL CENTRO DE RECEPCIÓN Y TRASLADO**

ENTIDAD FEDERATIVA: _____ MUNICIPIO: _____

Siendo las _____ : _____ horas A.M. P.M. del día _____ de julio de 2018 , el (la) C. _____
 (Con número) (Marque con "X") (Con número)

_____, quien participó como _____
 _____ de casilla, hace entrega a este Centro de Recepción y Traslado del paquete electoral
 de la casilla tipo: _____ sección número: _____, que se ubicó en: _____
 (Escriba la calle, número, colonia, localidad o lugar)
 _____, con el expediente de la elección de Ayuntamiento,
 conforme a los artículos 235, párrafo 4; 236, párrafo 2; 239 y 244, párrafo 1, inciso b); del Código Electoral para el Estado de Coahuila de Zaragoza.

El paquete electoral se entregó: (Marque las condiciones del paquete al recibirlo)

| | |
|---|--------------------------|
| Sin muestras de alteración y firmado | <input type="checkbox"/> |
| Sin muestras de alteración y sin firmas | <input type="checkbox"/> |
| Con muestras de alteración y firmado | <input type="checkbox"/> |
| Con muestras de alteración y sin firmas | <input type="checkbox"/> |
| Con etiqueta de seguridad | <input type="checkbox"/> |
| Con cinta de seguridad | <input type="checkbox"/> |

Por fuera del paquete se recibieron:

• Un sobre para el PREP: SÍ NO
 (Marque con "X")
 Que dice contener copia de las actas de escrutinio y cómputo de la elección de Ayuntamiento.

• Una bolsa que va por fuera del paquete electoral para el Comité Municipal: SÍ NO
 (Marque con "X")
 Que dice contener copia de las actas de escrutinio y cómputo de la elección de Ayuntamiento; la Constancia de clausura de casilla y remisión del paquete electoral al Comité Municipal; el Recibo de copia legible; y las actas de casilla entregadas a los/as representantes de los partidos políticos y de candidatos/as independientes.

Funcionario de la casilla que entrega

Recibe el/la responsable en el Centro de Recepción y Traslado, designado/a por el Comité Municipal

MUESTRA SIN VALOR

Nombre y firma

Nombre y firma

El/la C. _____

Que participó como: _____ de la casilla _____ de la sección _____ ubicada en _____, hace entrega a este Centro de Recepción y Traslado del paquete electoral que se presentó: sin muestras de alteración y firmado (); sin muestras de alteración y sin firmas (); con muestras de alteración y firmado (); con muestras de alteración y sin firmas (); con etiqueta de seguridad (); con cinta de seguridad (); Acta dentro de la funda PREP (SI) (NO); una bolsa por fuera del paquete electoral (SI) (NO).

_____, Coahuila, siendo las _____ : _____ horas del día _____ de julio de 2018.
 (Municipio) (Con número) (Con número)

Recibe el/la responsable en el Centro de Recepción y Traslado, designado/a por el Comité Municipal

Nombre y firma



Instituto Electoral de Coahuila

IEC

SOBRE PREP

Instrucciones para el/la Presidente/a y Funcionarios/as de Casilla:

- PASO 1** Introduzca la primera copia del Acta de Escrutinio y Cómputo de Ayuntamiento.
Introduzca el acta de forma extendida sin doblarla ni maltratarla
- PASO 2** Cierre el sobre y colóquelo en la mica destinada para el PREP que se encuentra a un costado y por fuera del paquete electoral.
Coloque este Sobre PREP POR FUERA del Paquete Electoral
- PASO 3** Entregue en el Comité Electoral este sobre al Acopiador del PREP quien le dará el Acuse de Recibo

MUESTRA SIN VALOR

[Handwritten signature]

Base porta urna

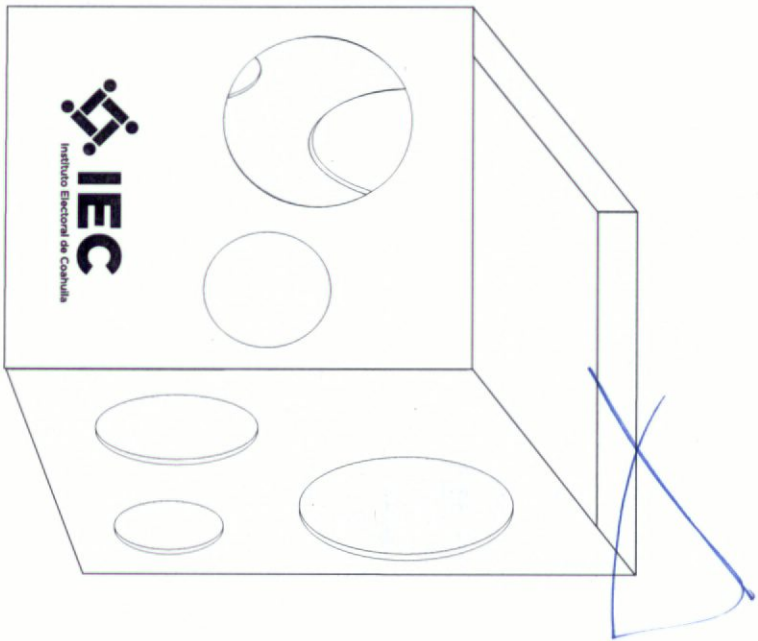
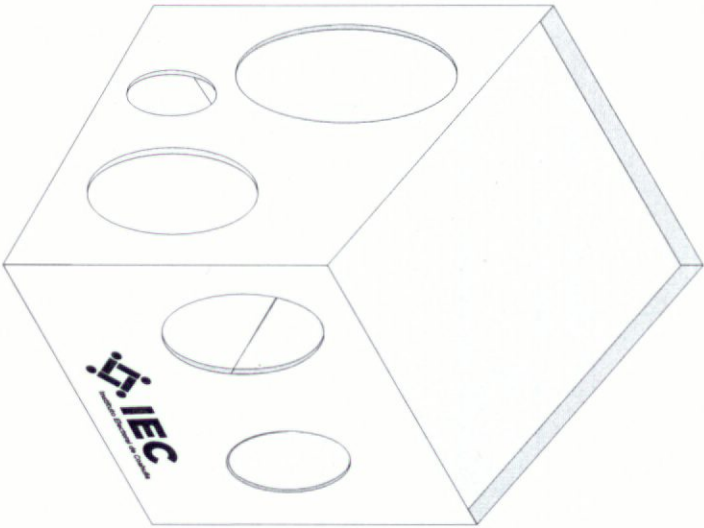

Caja Contenedora

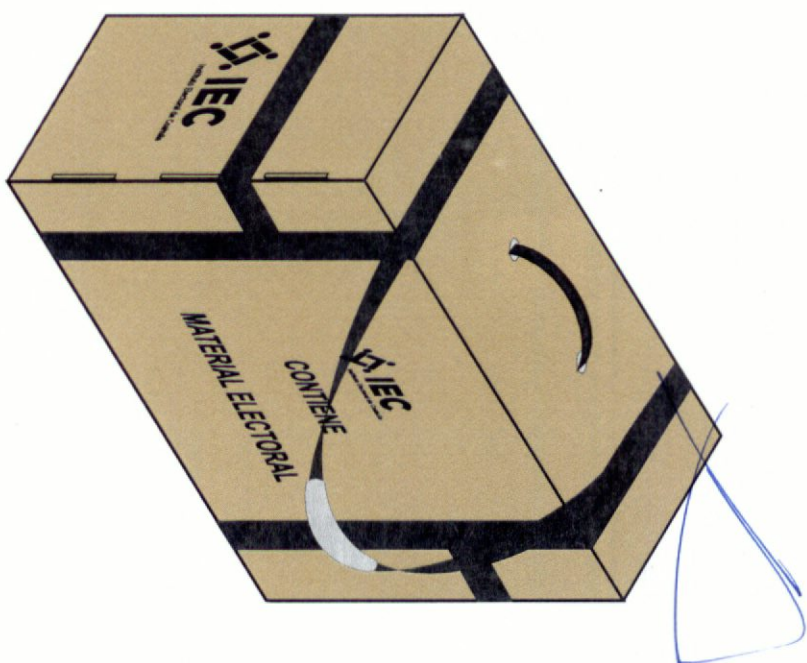
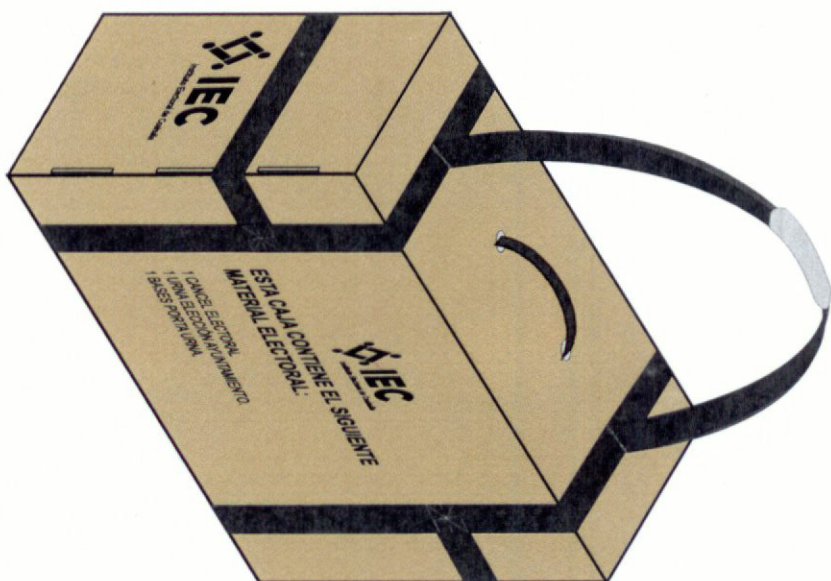

Caja Paquete Electoral

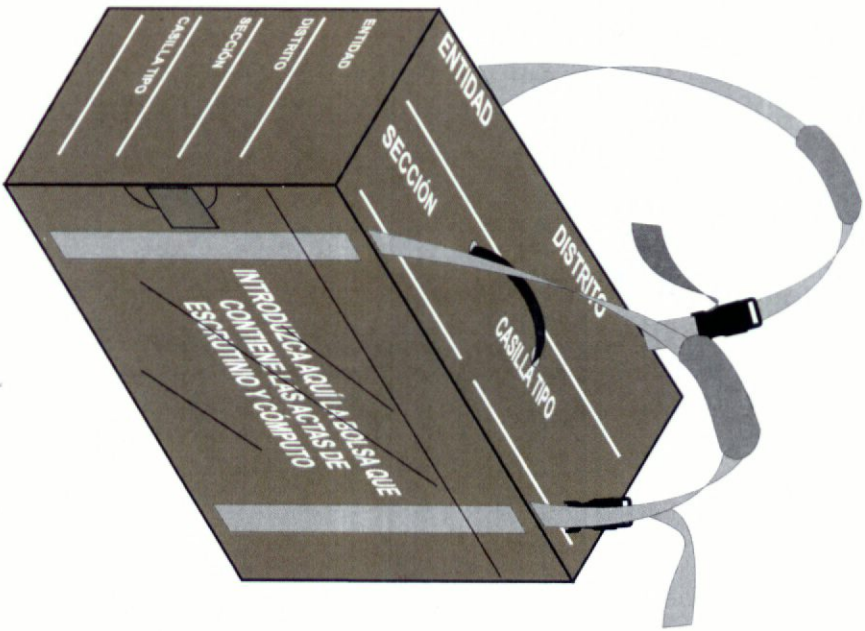

Cancel electoral portátil

